

SKÝRINGAR

ÚTVEGGJAGRINDUR ERU ÝMIST ÚR 48x148 ALMENNT MEÐ 600MM MILLIBILI SBR. GRINDARTEIKNINGAR.

SPERRUR ERU ÚR 48x198 ALMENNT MEÐ 600 MM MILLIBILI SBR. GRUNNMYND ÞAKS.

UTAN Á ÚTVEGGJAGRINDUR KEMUR 9MM VATNSLÍMDUR KROSSVIÐUR SEM NEGLIST Í LÍM MEÐ 2" GALV. EÐA SAMBÆRILEGUM SKOTNÓGLUM MEÐ 130 MM MILLIBILI.

ALLT TIMBUR AÐ STEIN ER GAGNVARIÐ OG MILLI TIMBURS OG STEINS KOMI TJÓRUPAPPI.

ALLT BURÐARTIMBUR SKAL VERA ÚR STYRKLEIKAFLOKKUÐU EFNI K18 (ÍST INSTA T1).

ALLAR TIMBURFESTINGAR, NAGLAR, BOLTAR O.Þ.H. SKULU VERA ÚR HEIT- EÐA RAFGALVANISERUÐU EFNI. MÚRBOLTAR ERU T.D. UPAT EXA EXPRESS EÐA SAMBÆRILEGIR NEMA ANNAD SÉ SÉRSTAKLEGA TEKIÐ FRAM.

ÞAKIÐ ER HEILKLÆTT MEÐ 25x150 OG NEGLIST KLÆÐNINGIN ALLS STAÐAR Í SPERRUR MEÐ RIFLUÐUM SKOTSÁUM 3 STK.31/75 EÐA SAMBÆRILEGU. NEGLINGARBORÐ SKULU VERA GÓÐ OG Í SEM MESTUM LENGÐUM.

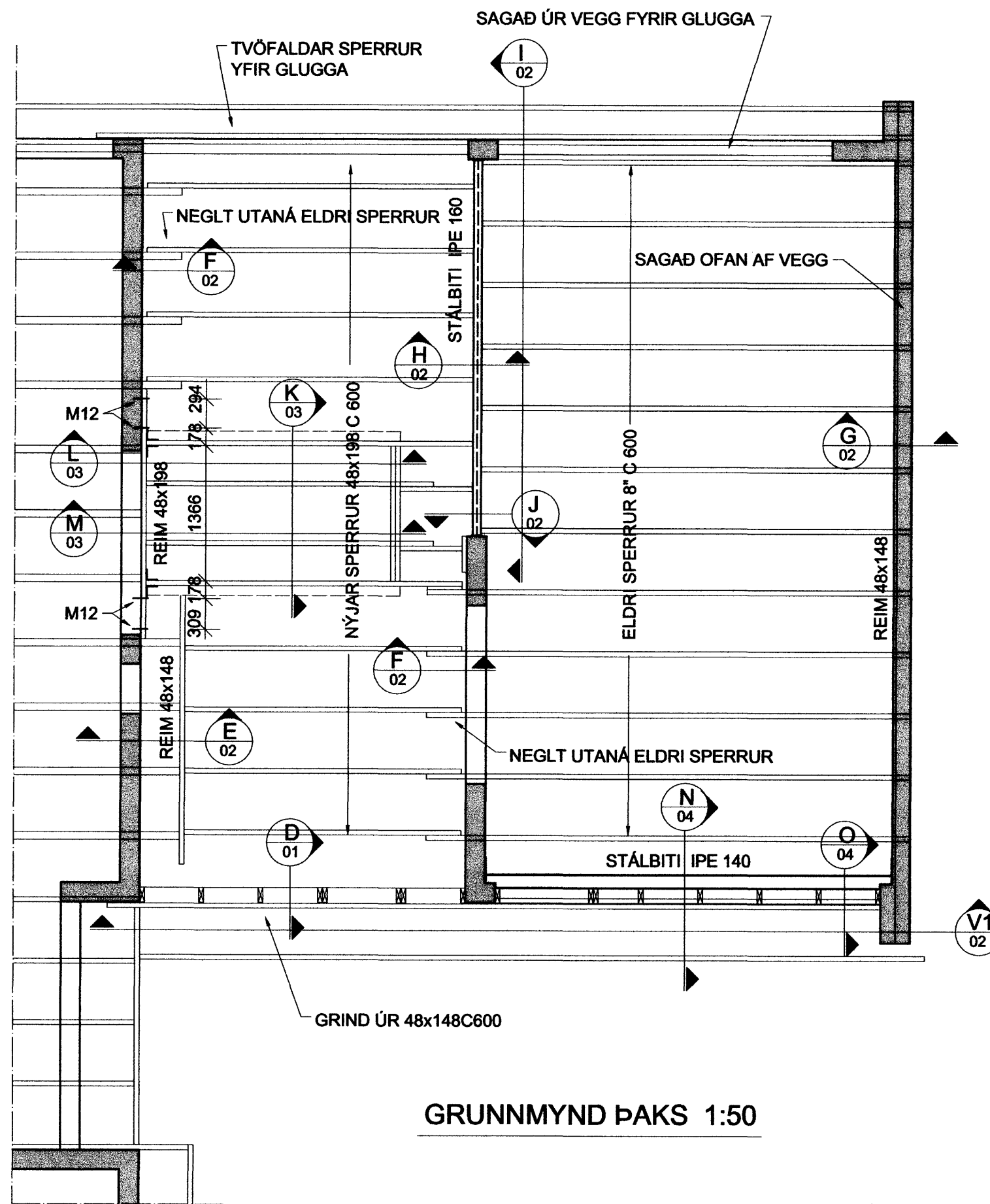

GRUNNMYND ÞAKS 1:50

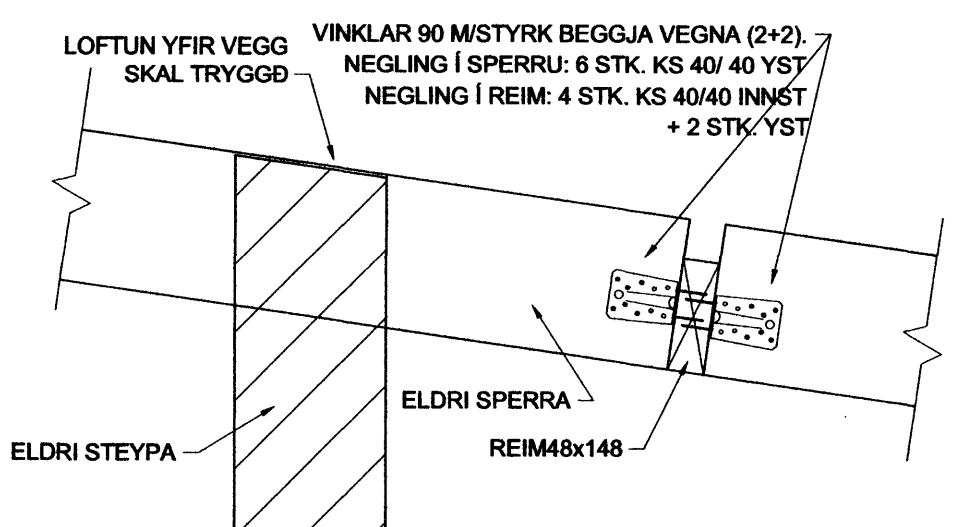

E SNID 02 Mkv. 1/10

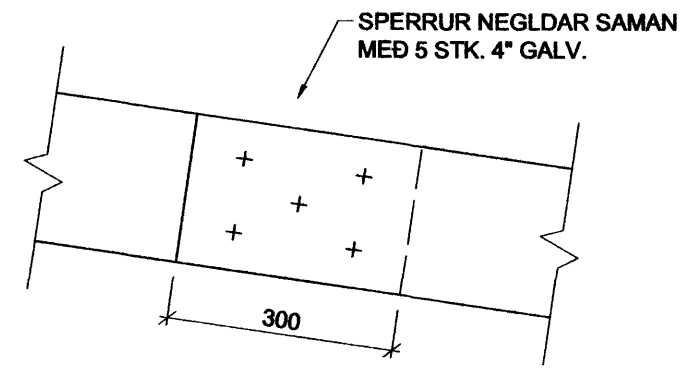

F SNID 02 Mkv. 1/10

Samþykkt þann
17 DEC 2009
Byggingafultrúinn í Hafnarfirði
F.h. Hröfnur S. Gunnlaússon

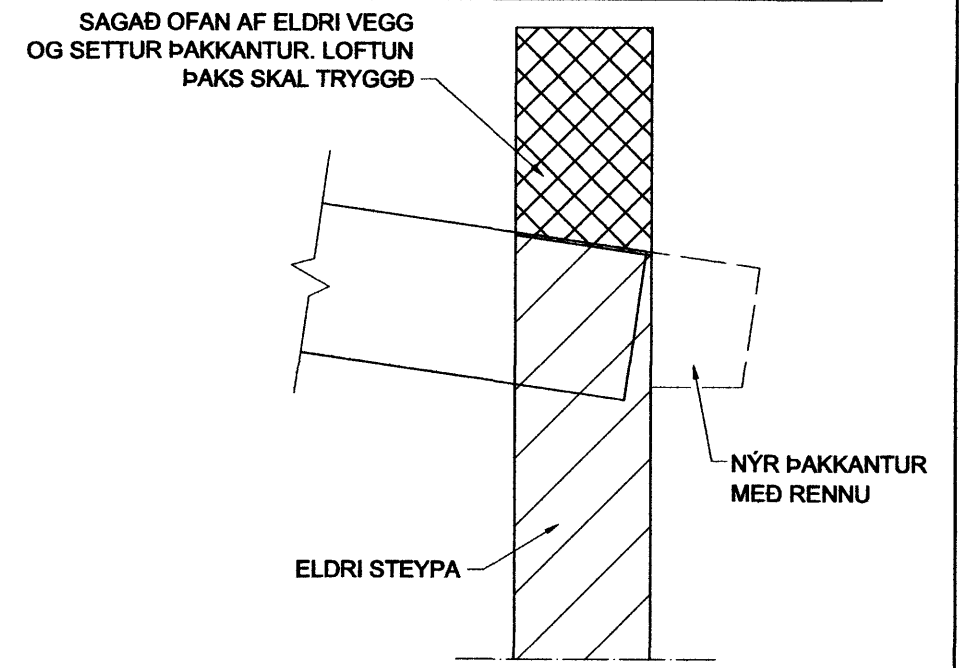

G SNID 02 Mkv. 1/10

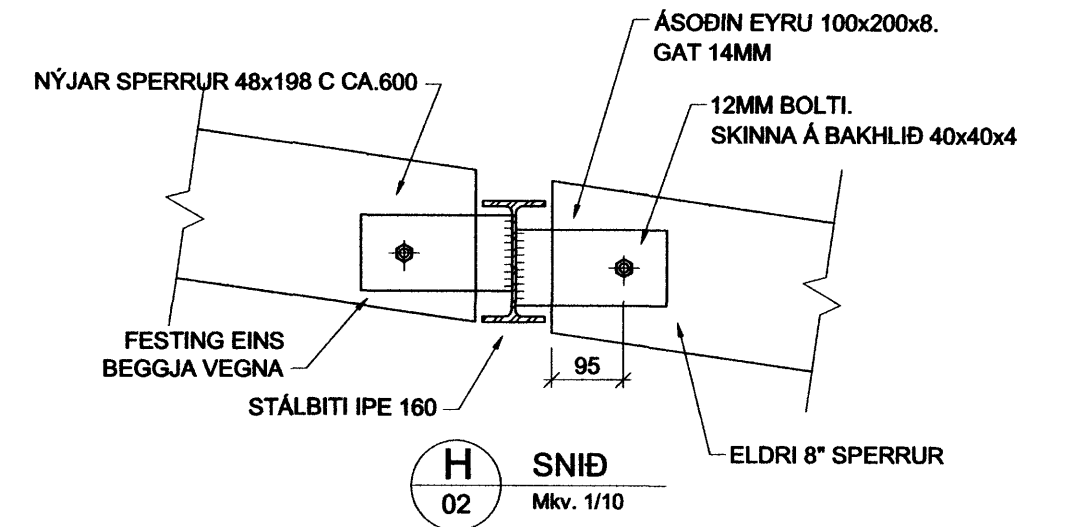

H SNID 02 Mkv. 1/10

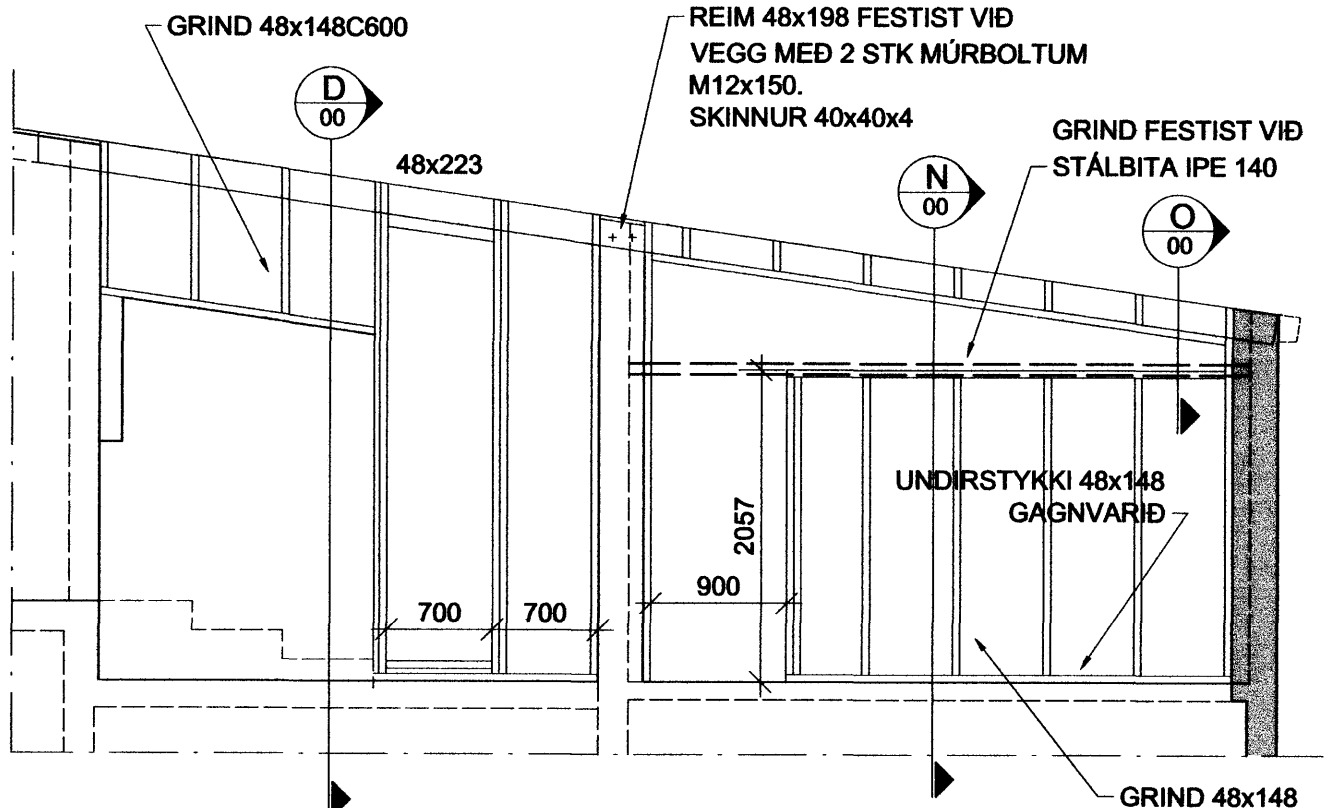

V1 GRIND 02 Mkv. 1/50

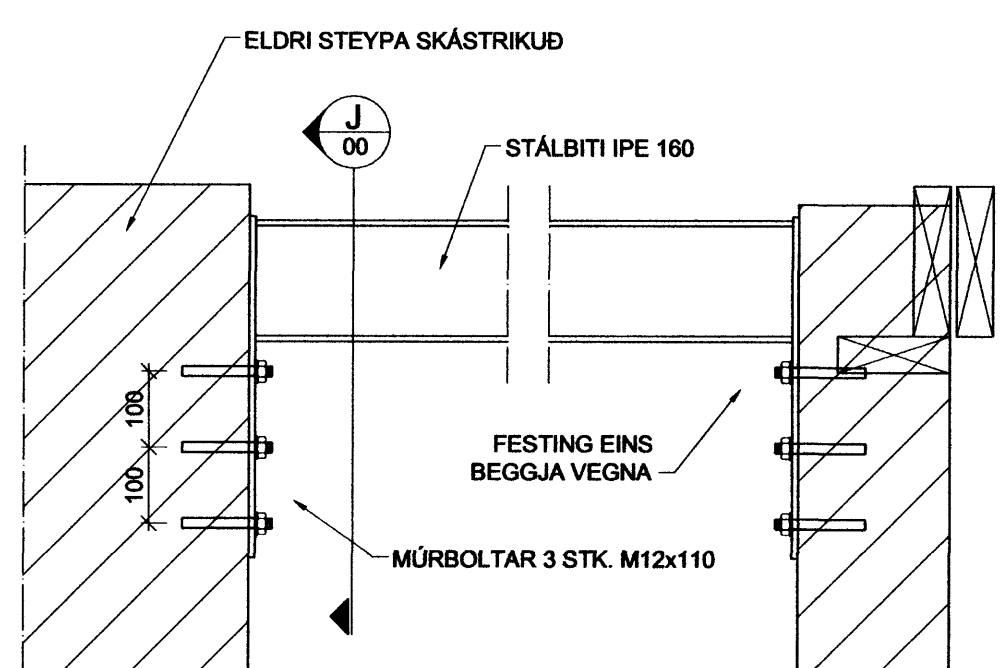

I SNID 02 Mkv. 1/10

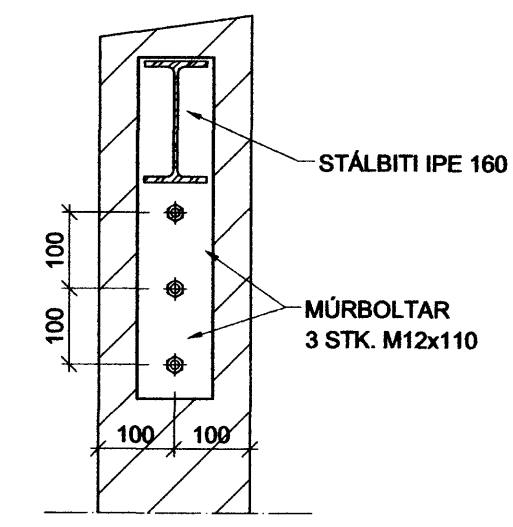

J SNID 02 Mkv. 1/10

VERIÐ ER AÐ BREYTA OG BYGGJA VIÐ NÚVERANDI HÚSNÆÐI ÞANNIG AÐ ALLAR MÁLSETNINGAR ÞARF AÐ STAÐREYNA Á BYGGINGARSTAÐ

BREYT.	DAGS.	TEXTI
HEIÐVANGUR 8		HAFNARFIRÐI
VIÐBYGGING		
VEGGIR OG ÞAK		
GRUNNMYND OG SNID		
HANNAÐ: KMP	TEIKNAD: KMP	YFIRF.: KMP
DAGS.: 03.12.09		
SAMÞYKKT: <i>[Signature]</i>		KT.: 130257-2409
SKJAL:		KVARDI: 1:50
		KVARDI: 1:10
		BLAÐ NR. B-02
ADALUPPDRAETTIR: <i>[Signature]</i>		

VERKFRÆÐISTOFA KÓPAVOGS EHF
Dalveg 18, 201 Kópavogi
Sími: 534-8810 Fax: 534-8818
verk@netmet.is/Gsm 821-4922