

Samykktt þann
25. JÚLÍ 2023
Byggingarteknikkerfi / Húsnáðarfræðingur
Sigrún Þorvaldsson

Útg.	Dags.	Lýsing	Nafn
1	28.06.2023	ERLÁMÚTGÁFA	HÓO

Brunapétting á stállögn í gegnum steiptan vegg og gólf

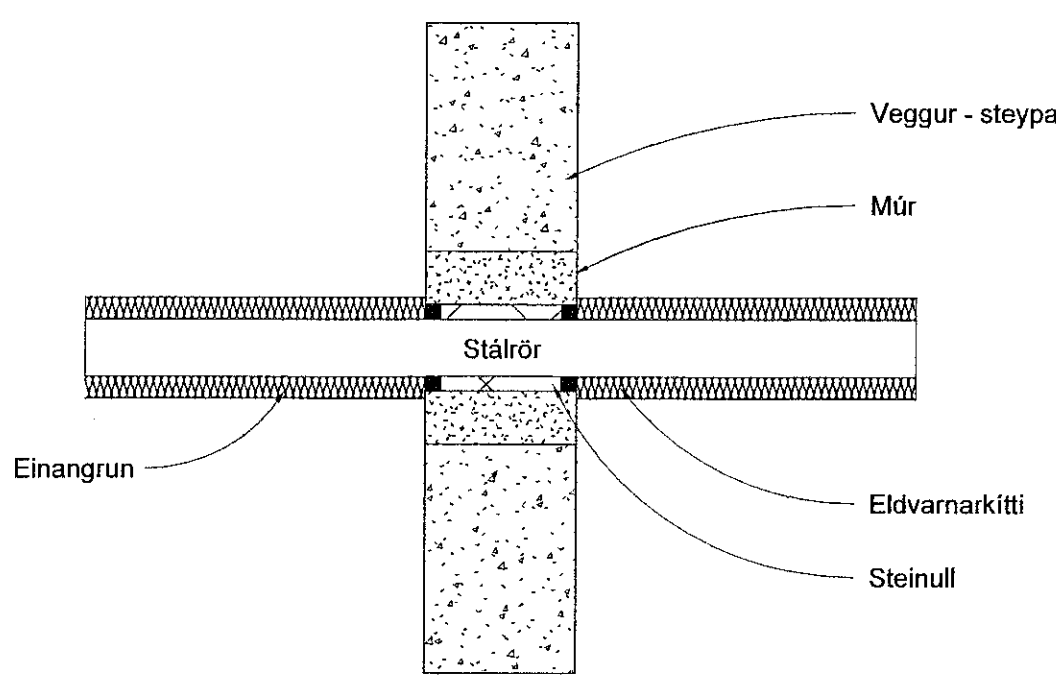

Brunapétting á stállögn í gegnum léttan vegg

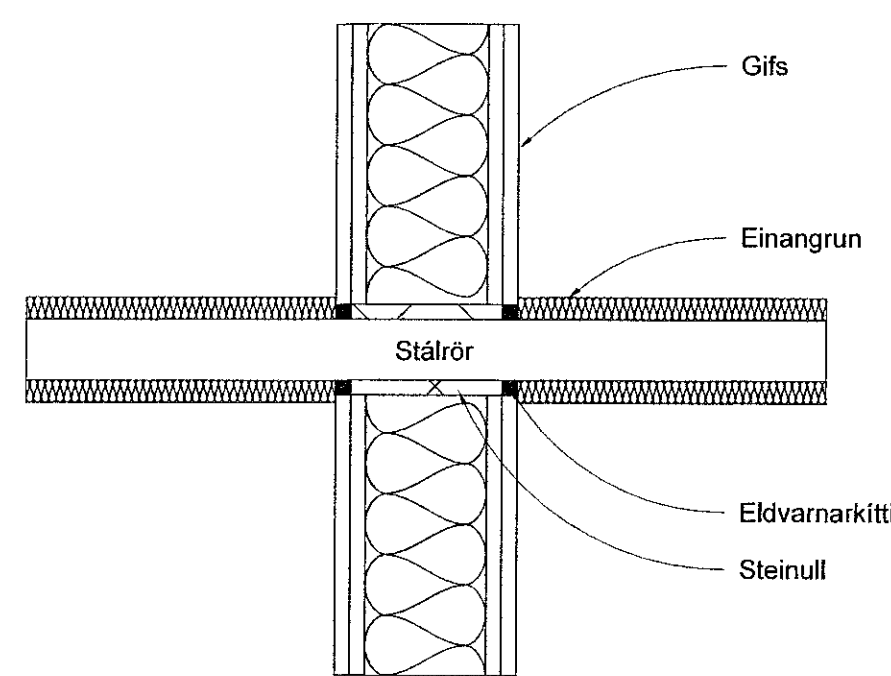

Brunapétting á steypujárnlögn í gegnum steiptan vegg og gólf

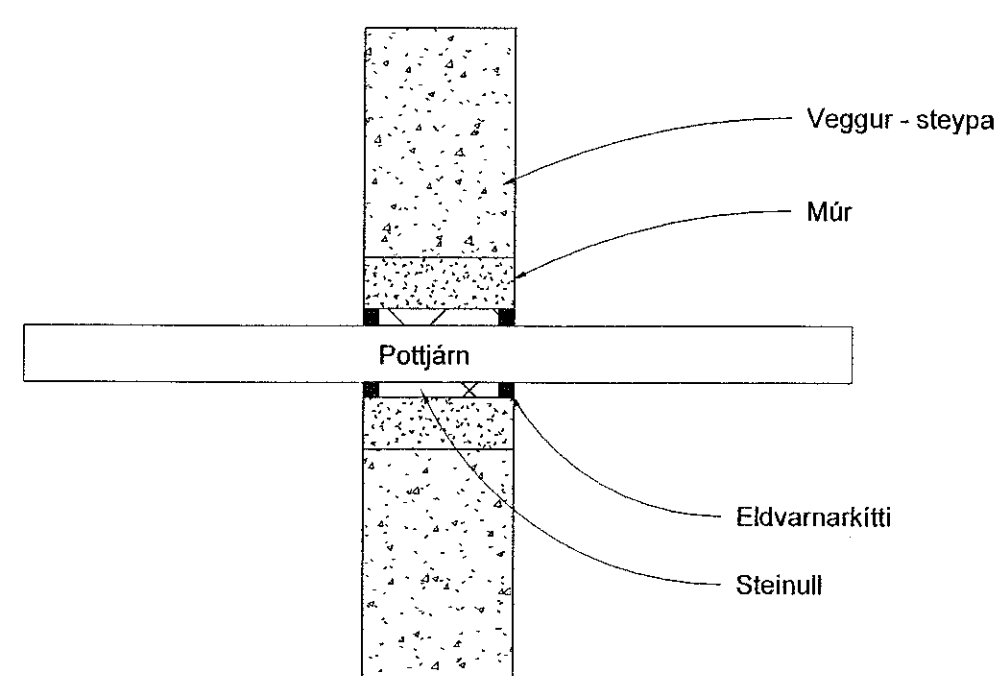

Brunapétting á steypujárnlögn í gegnum léttan vegg

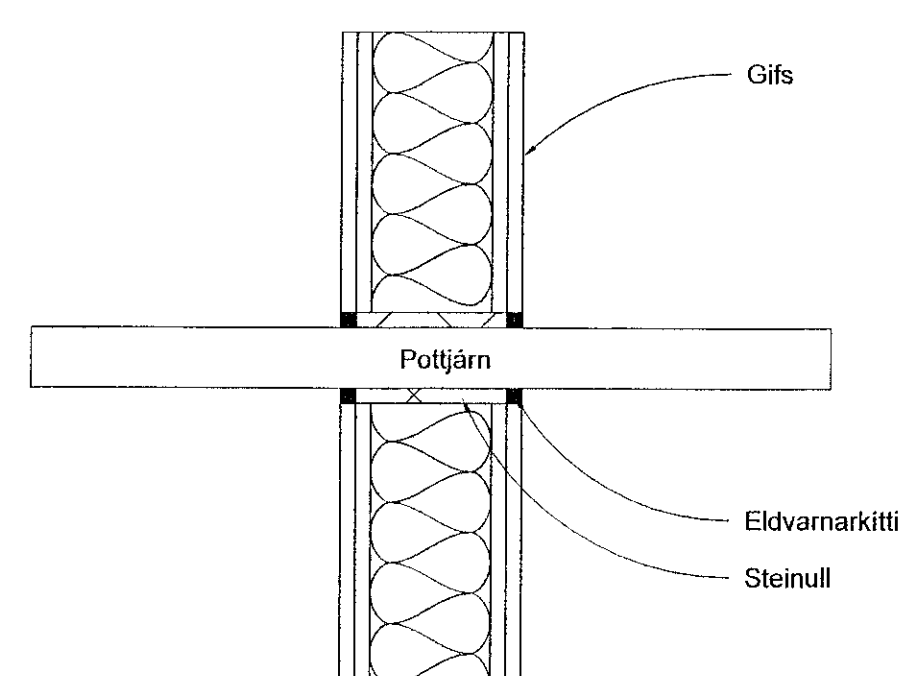

Brunapétting á plastlögn stærri en Ø32mm í gegnum steipt gólf

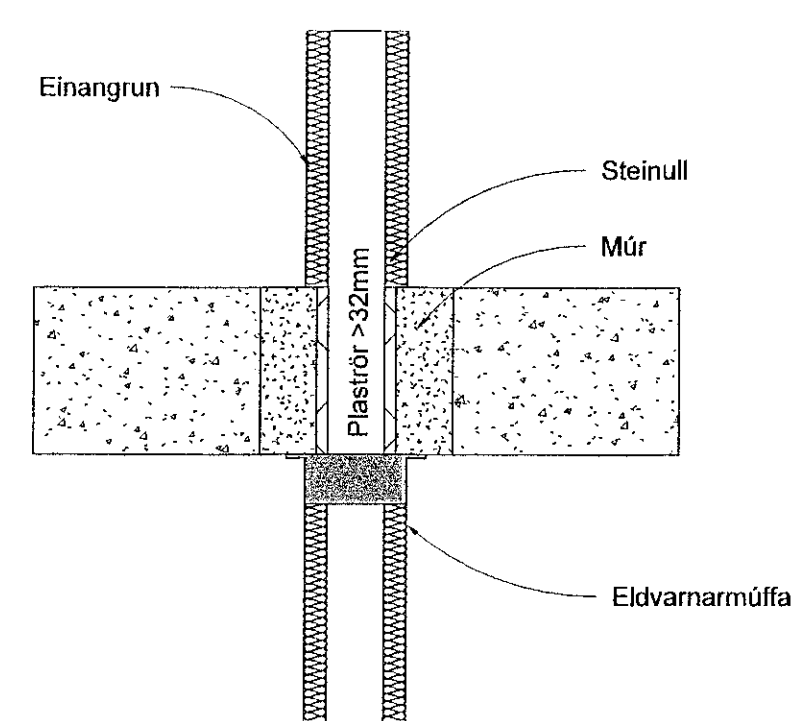

Brunapétting á plastlögn stærri en Ø32mm í gegnum steipt gólf innan lagnaskakts

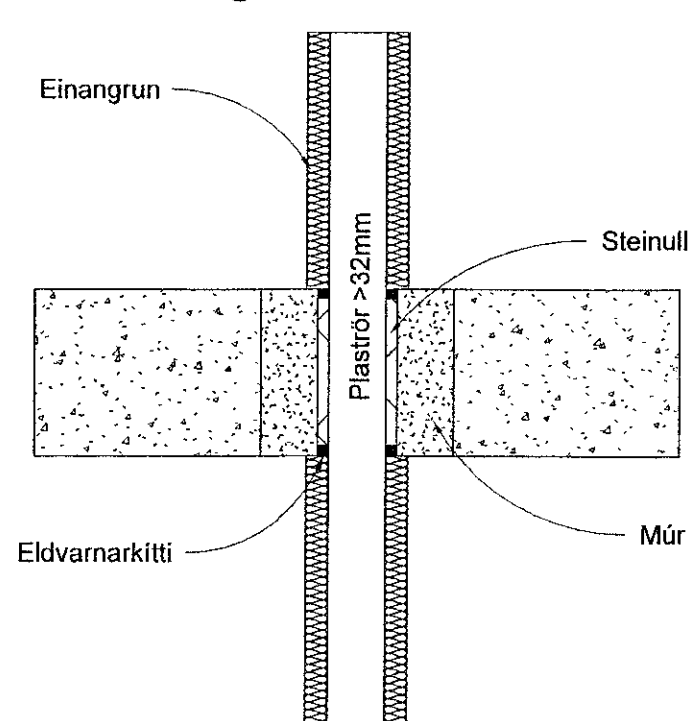

Brunapétting á plastlögn stærri en Ø32mm í gegnum steiptan vegg

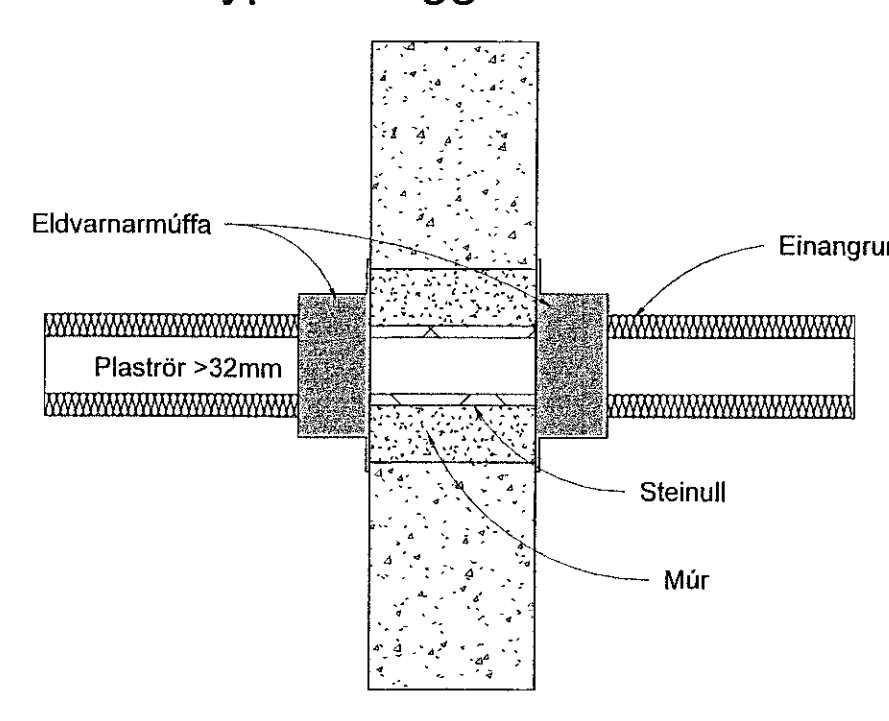

Brunapétting á plastlögn stærri en Ø32mm í gegnum léttan vegg

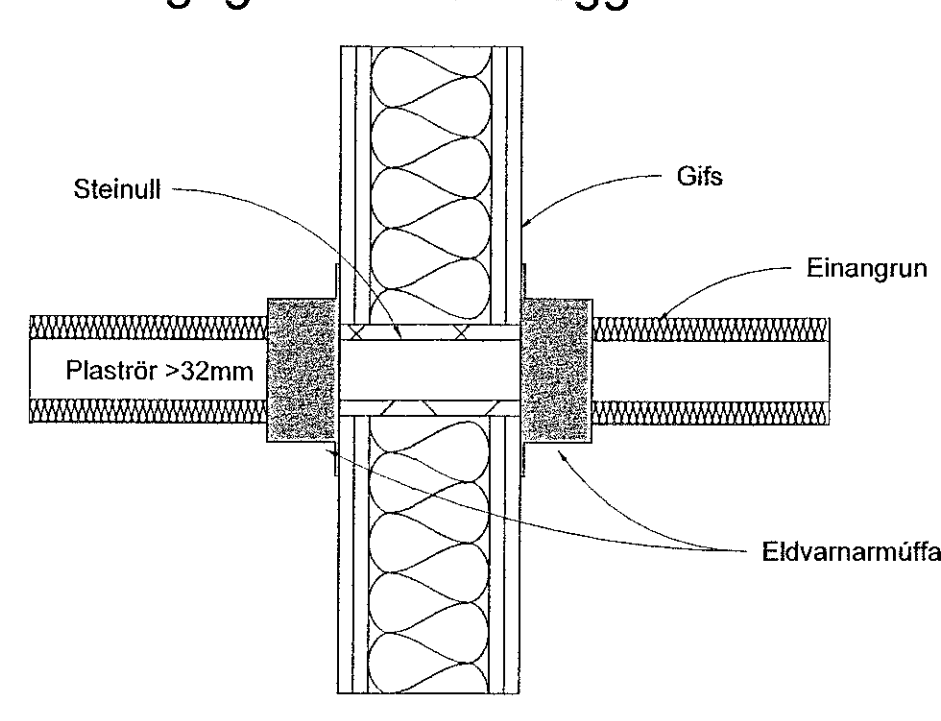

Brunapétting á loftræstilögn í gegnum steipt gólf í lagnaskakti

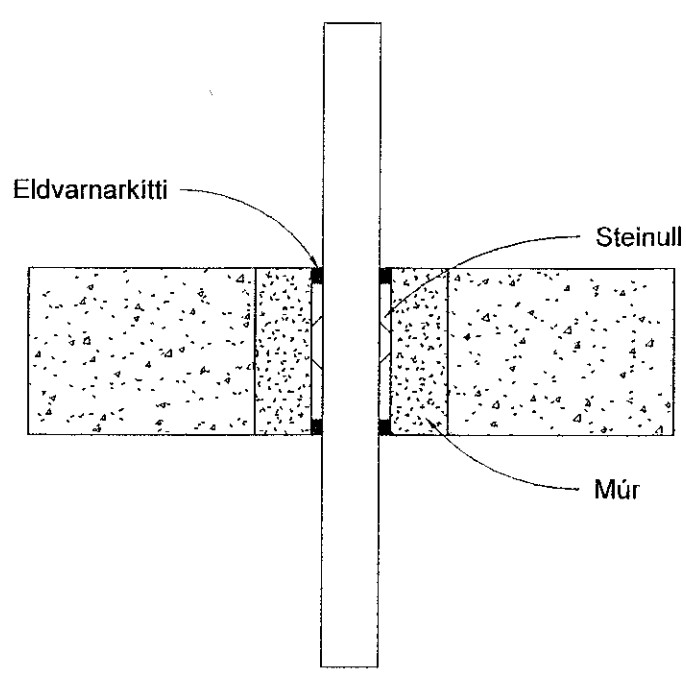

Brunapétting á loftræstilögn í gegnum steipt gólf utan lagnaskakts

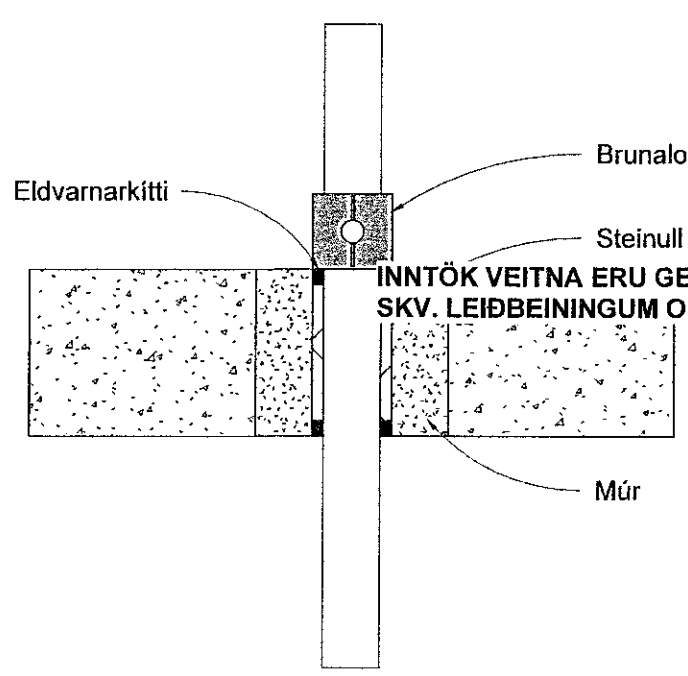

Brunapétting á loftræstilögn í gegnum steiptan vegg

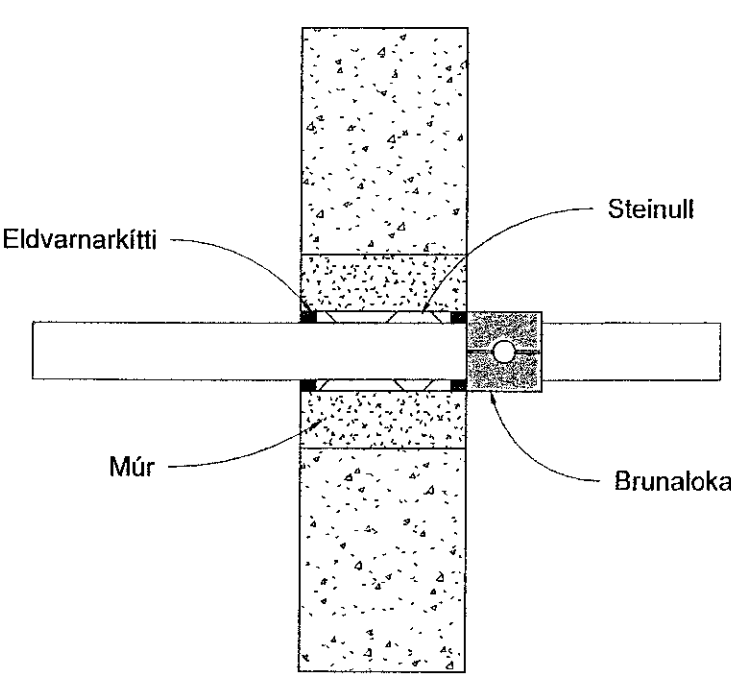

Brunapétting á loftræstilögn í gegnum léttan vegg

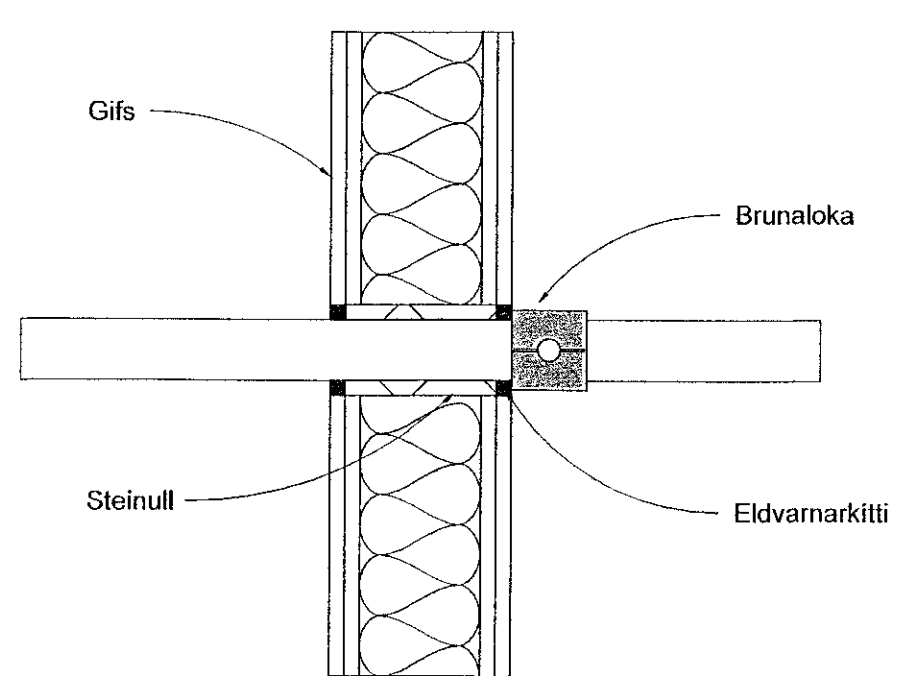

MERKINGAR (Í SAMRÆMI VIÐ ÍST. 64, 65, 68 OG GILDANDI REGLUGERÐIR)

- 1. BRUNNAR O.FL**
- BG BENSÍGILDRA, OLÍUGILDRA
 - BR BRUNNUR
 - GN GÓLFNIÐURFALL
 - GNG GEGNUMSTREYMISNIÐURFALL
 - GNB GÓLFNIÐURFALL m/BLÖÐKU
 - GN m/LL GÓLFNIÐURFALL m/LYKTARLOKU
 - NF NIÐURFALL
 - SF SANDFANG, SANDGILDRA
 - SN SVALANÍÐURFALL
 - ÞN ÞAKNIÐURFALL
 - KB KÓTI BOTN Á BR EDA NF
 - HRL HREINSILOK / HREINSISTÚTUR
 - FS.X FALLPIPA NR. X
 - K.n.h KÓTI NEDRI HÆÐ
 - K.e.h KÓTI EFRI HÆÐ
 - VL VATNSLÁS
 - HRB HREINSIBRUNNUR
 - J PÍPUR STEYPUJÁRN
 - ST PÍPUR STEINSTEYPA
 - PVC PÍPUR POLYVINILKLÓRÍDI
 - PP PÍPUR POLYPROPYLEN
 - PE PÍPUR POLYETHELYNE
 - PB PÍPUR POLYBUTELYNE

INNTÖK VEITNA ERU GEGNUM GÓLF OG VEGGMÁTA SKV. LEIÐBEININGUM ÖR

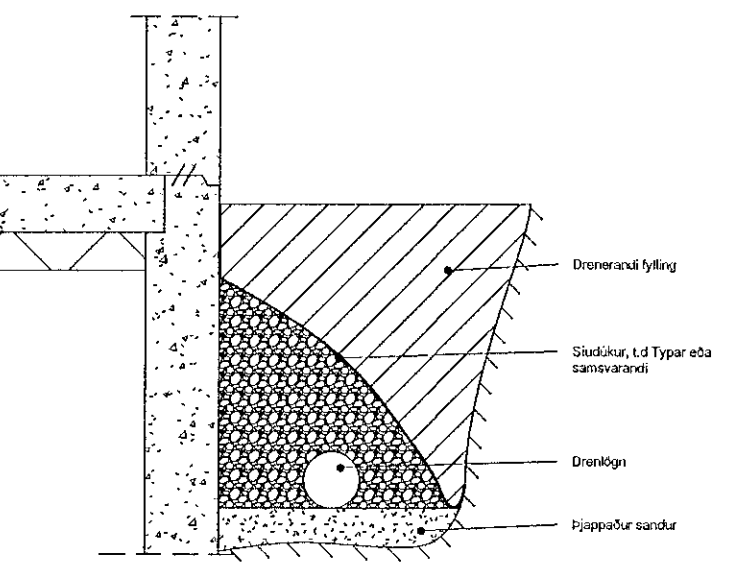

FRÁGANGUR DRENLAGNAR

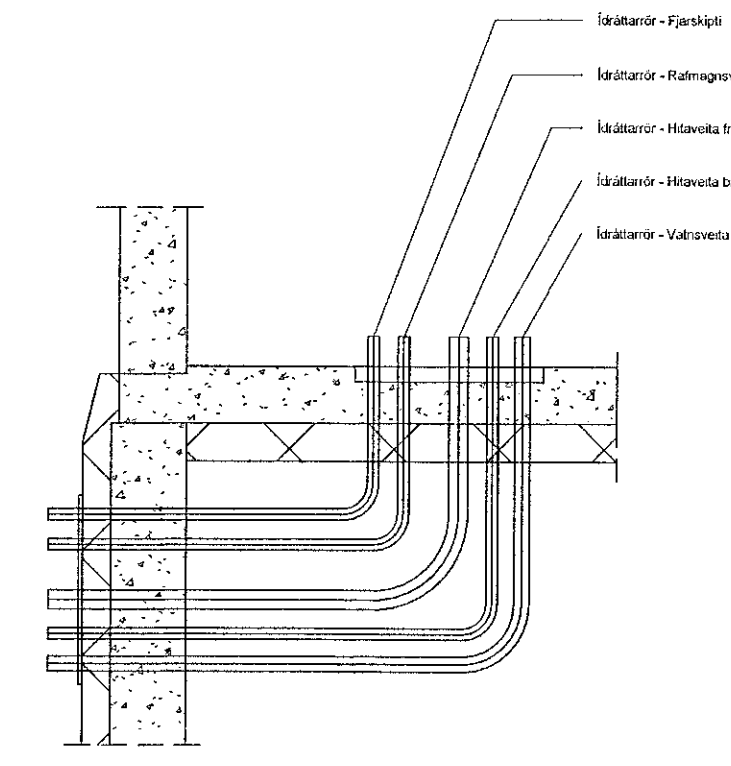

FRÁGANGUR INNTÖK VEITNA

VERKFRÆÐISTOFA

NNE Verkfræðistofa ehf
Hæðamat 6 - 201 Kópavogur Ísland
Sí: 595-3077 / 599-3577
Rt. 460421-0470. nne@nne.is www.nne.is

ÁSHAMAR 50
221 HAFNARFJÖRDUR

SKÝRINGAR - LAGNIR

SÉRUPPDRATTUR - FRÆRENSLIS- OG LOFTRÆSILAGNIR

Hönnun: SJ	Verknúmer: 22047
Teiknað: SJ	Mælikvæði: -
Yfirfarið: NG	Dagsetning: 28.06.2023
Samykktt: Hákon Örn Ómarsson Kl. 300577-3189	Teikn.nr.: P0-02
Áritun hönnunarstjóra: Þorvaldur L. Björgvinsson Kl. 250572-3529	Útgáfa: 1
Útgáfa / Dagsetning aðalupplýsinga: 1 / 13.06.2023	

Skv: 28.6.2023 16:19:19