

PRENTAD: þriðjudagur, 9. júlí 2019 16:17:07

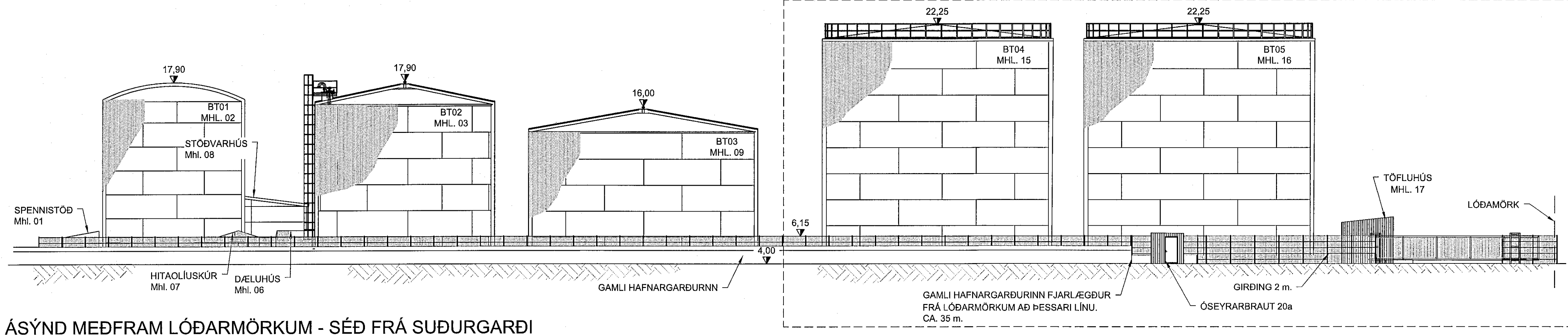

ÁSYND MEÐFRAM LÓÐARMÖRKUM - SÉÐ FRÁ SUÐURGARÐI
1:200

Sampykkt þann
10. júlí 2019
Byggingafulltrúinn í Hafnarfjarðarhreppi

SKÝRINGAR:
SJÁ TEKNINGU NR. 2110157-000-CDR-A001
ÖLL MÁL ERU Í mm
ALLIR KÓTAR ERU Í HÆÐARKERFI REYKJÁKVIKUR
ALLIR KÓTAR ERU Í m

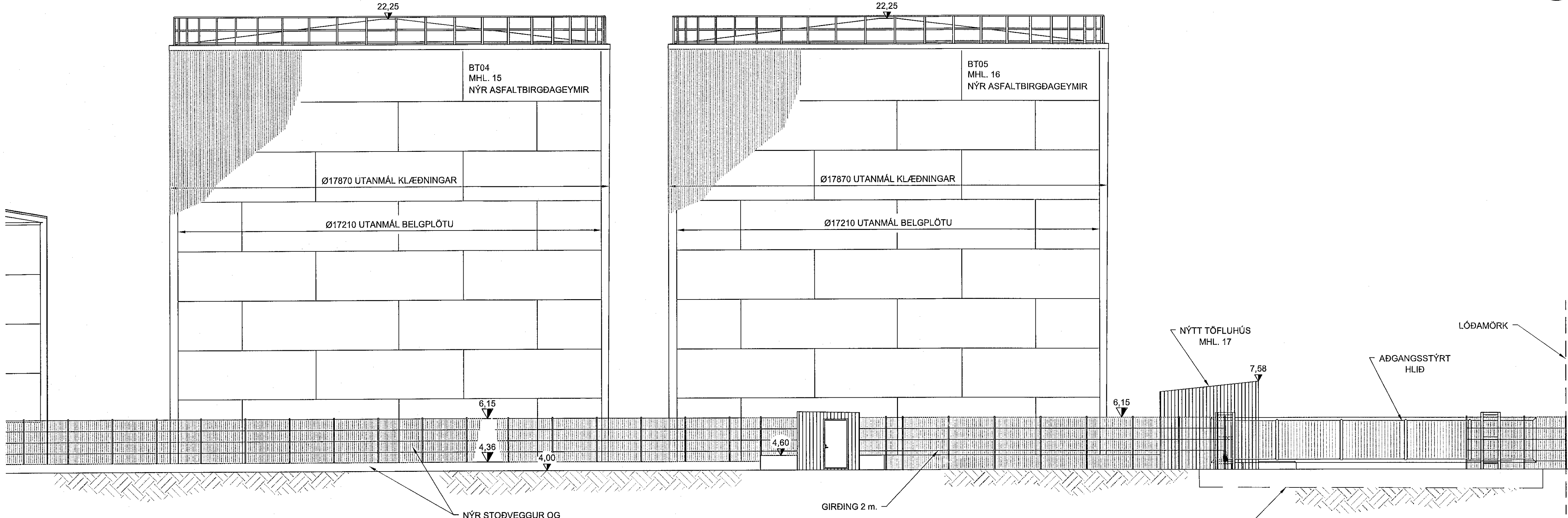

SÉRMYND - (GAMLI HAFNARGARÐURINN EKKI SÝNDUR)
1:100

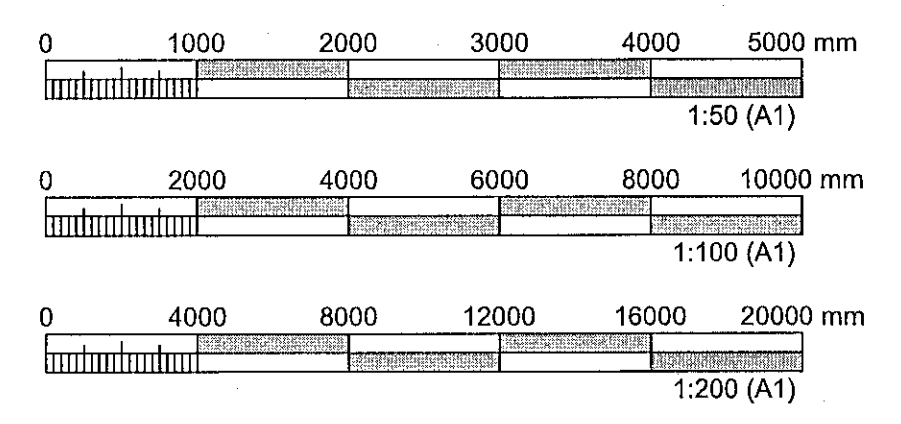

ÚTGÁFUFRILL					
ÚTG.	DAGS.	SKÝRINGAR	HANNAÐ	YFIRF.	SAMB.
01	23.05.2019	ADALUPPDRÁTTUR	AP	AMS	AMS
02	09.07.2019	UPPFÆRT EFTIR ATHUGASEMIR BYGGINGARFULLTRÚA	BK	AMS	AMS

DAGS. UNDRISKRIFAR: 09.07.2019
 ADALHAFNARGARÐUR E.H. MANNVIT hf. (NAFN OG KT.)
 Mannvit hf.
 Andri Hartur Sigurðsson
 Kt. 170583-4429
 AMS

DAGS. UNDRISKRIFAR: 09.07.2019
 SAMRÁÐS- OG AÐALHAFNARGARÐUR E.H. MANNVIT hf. (NAFN OG KT.)
 Mannvit hf.
 Andri Hartur Sigurðsson
 Kt. 170583-4429
 AMS

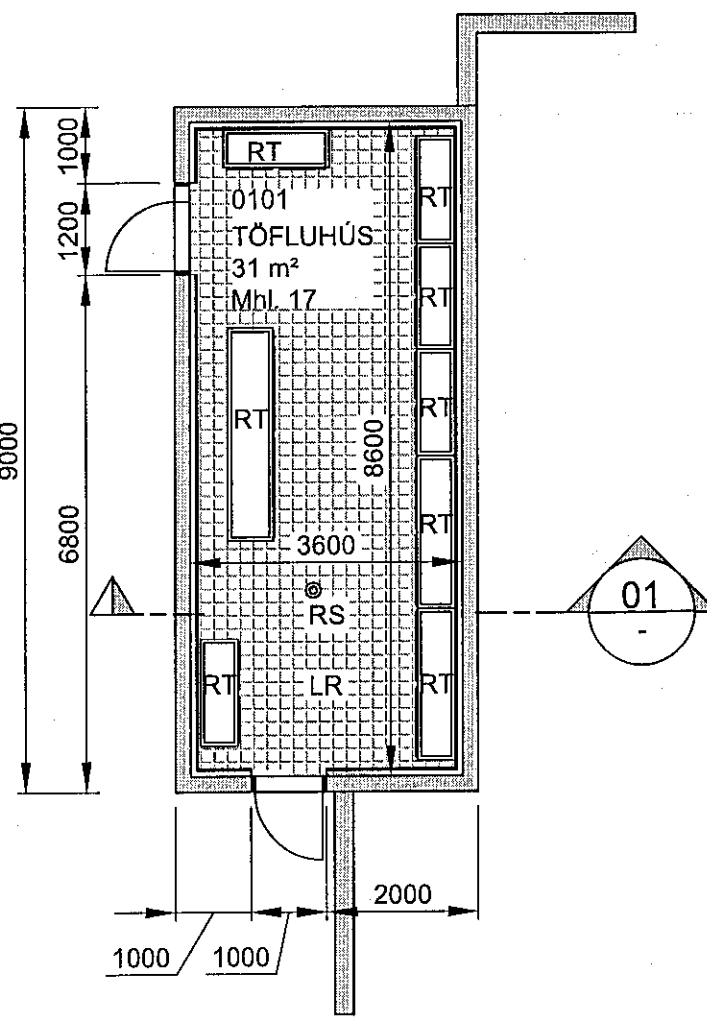

GRUNNMYND TÖFLUHÚSS
1:100

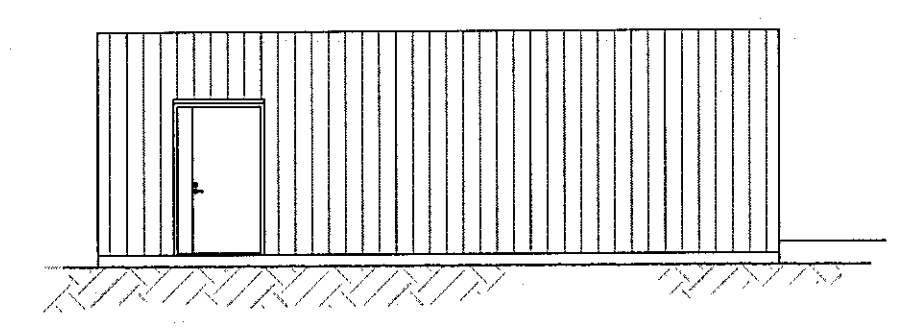

NORÐURHLIÐ
1:100

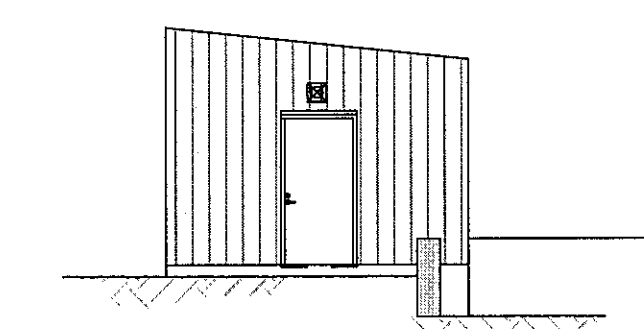

VESTURHLIÐ
1:100

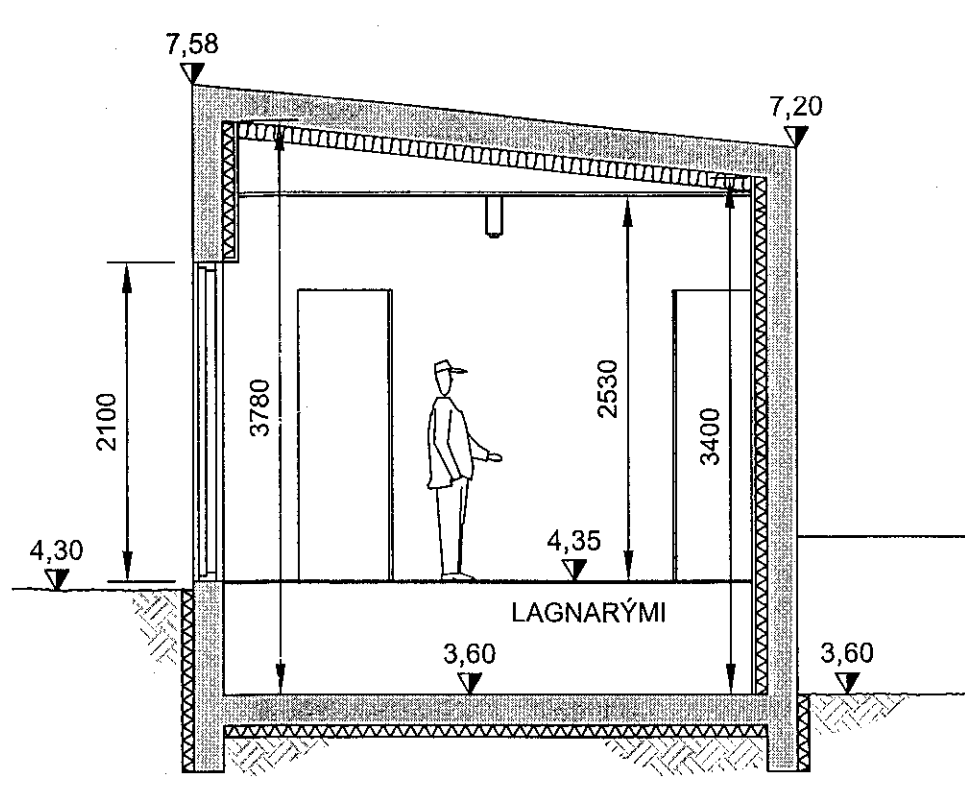

01 SNIÐ
1:50

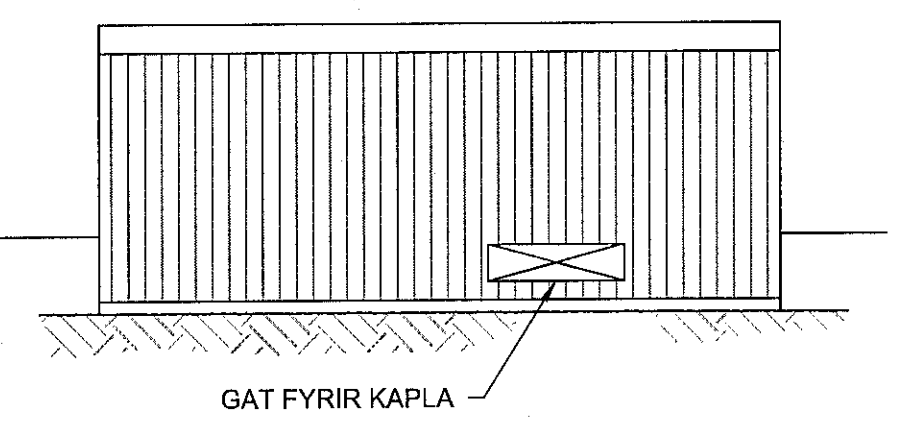

SUÐURHLIÐ
1:100

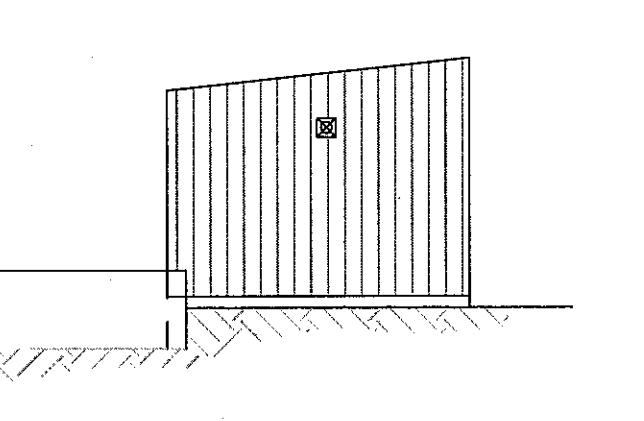

AUSTURHLIÐ
1:100

10.07.2019
 UMhverfisstofnun
 Suðurgarðarbraut 24 • 108 Reykjavík
 Tel. 891 2000 • Fax 591 2010

Teikningar samþykktar, vopnfallu þarf 511 við eignandi ómáði: restugæðar nr. 88 v/2017 um vopn og vegun skýringu frá atvinnu-standi.
 Ólafur Formannsson



10.07.2019
 Mannvit hf.
 Kt. 43057000
 Brunavaldsdyrjarar

HLAÐBÆR COLAS

MANNVIT
 Úndarvatni 6 203 Kópavogi Sími: 422 3000 Fax: 422 3001
 www.mannvit.is mannvit@mannvit.is Kt: 430572-0169

HLAÐBÆR - COLAS
 ÖSEYRARBRAUT 16
 220 - HAFNARFJÖRÐUR

HEITI TEKINGAR
 ADALUPPDRÁTTUR:
 STÆKKUN BIRGDASTÓÐVAR
 GRUNNMYND, SNIÐ OG ÁSYNDIR

FRUMÚTGÁFA	1:200 / 1:100 / 1:50	STÆRÐ	A1
VERKNUMER	2110157	VERKHLUTI	000
TEKINGANUMER	CDR-A002	ÚTGÁFA	02

TÖFLUHÚS: SÍSÁMNR10157-Hlaðbær Colas7 TEKNINGARBRUNAVALDYSRANNA