

Brunapétting á stállögn í gegnum steiptan vegg og gólf

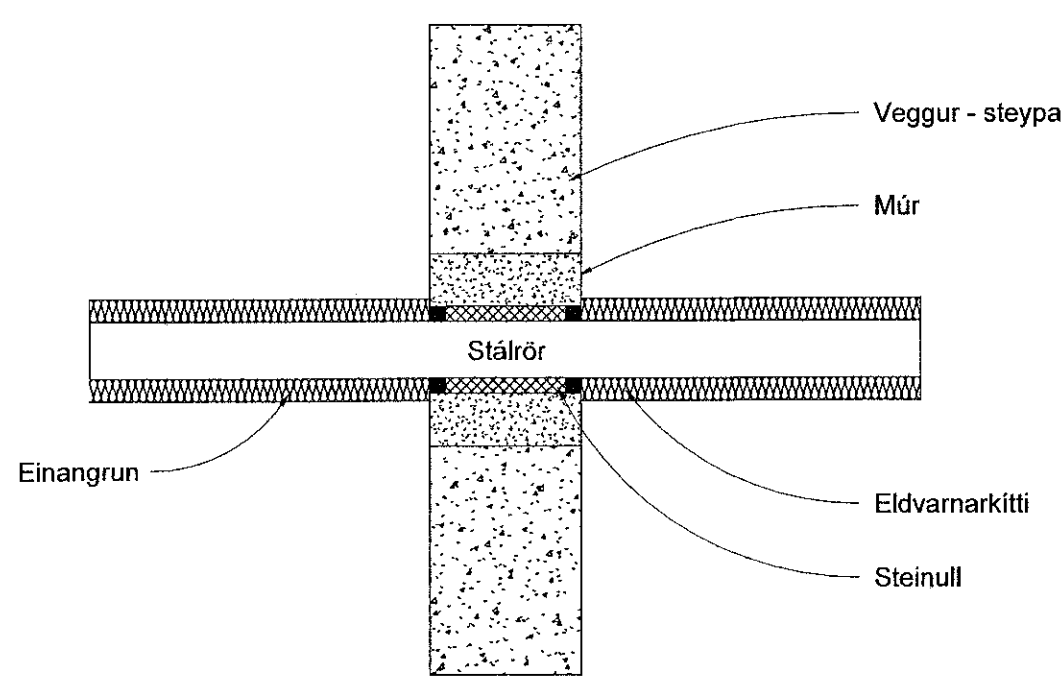

Brunapétting á stállögn í gegnum léttan vegg

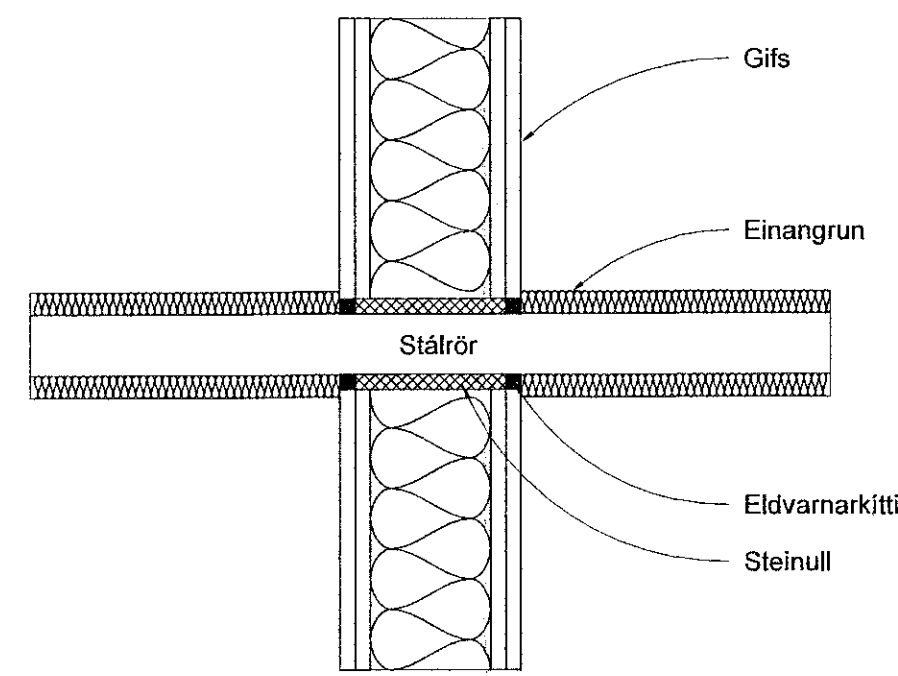

Brunapétting á steypujárnlögn í gegnum steiptan vegg og gólf

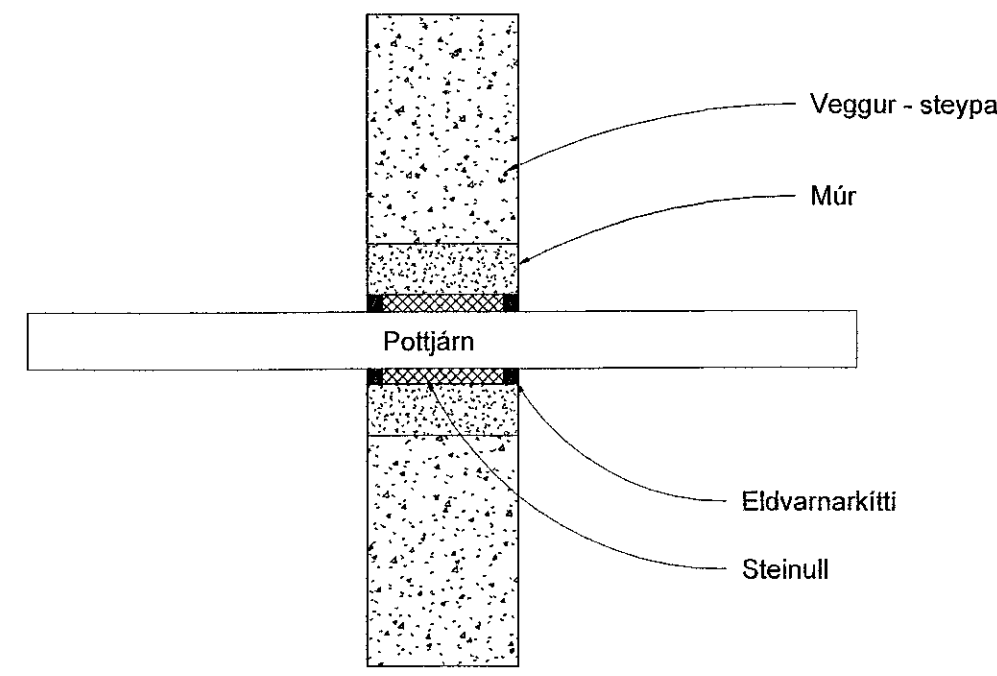

Brunapétting á steypujárnlögn í gegnum léttan vegg

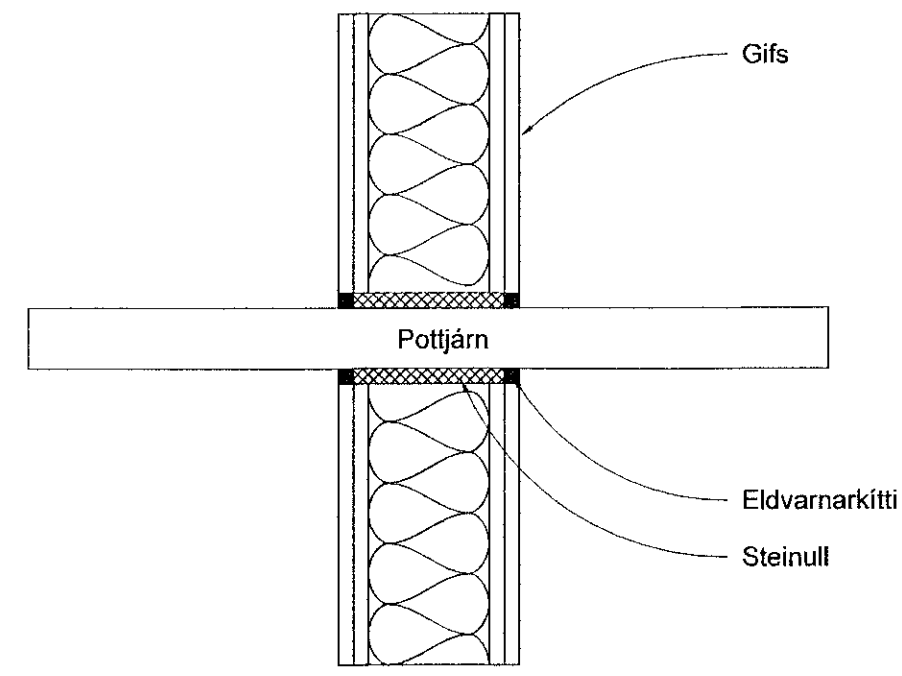

Brunapétting á plastlögn stærri en Ø32mm í gegnum steipt gólf

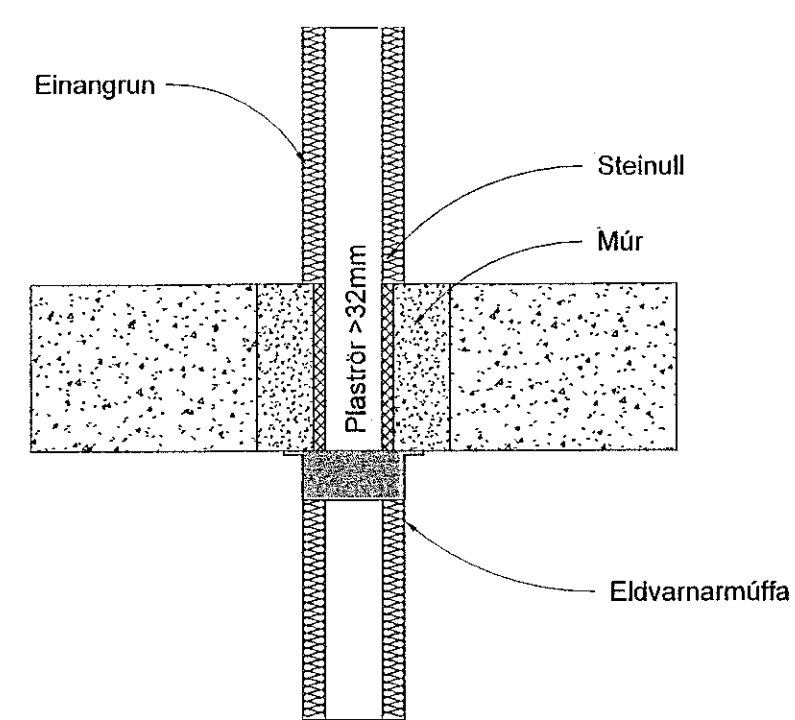

Brunapétting á plastlögn stærri en Ø32mm í gegnum steipt gólf innan lagnaskakts

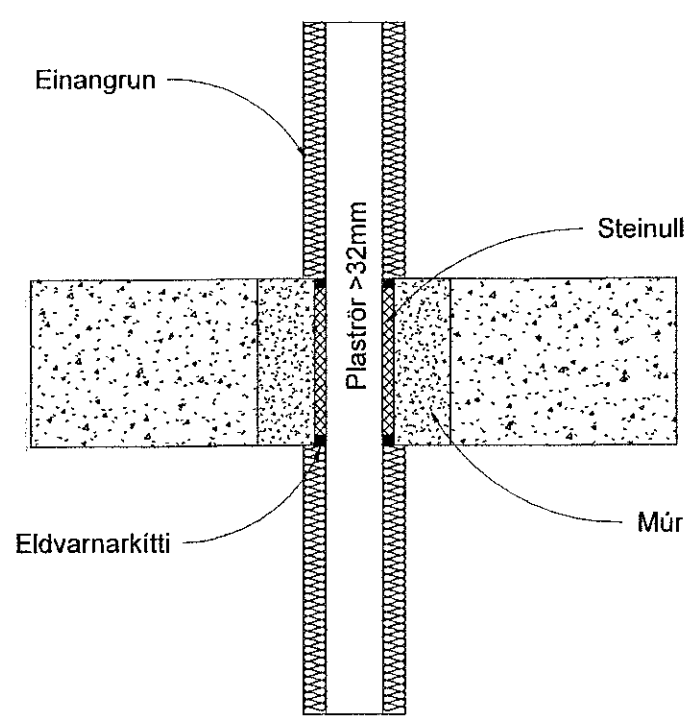

Brunapétting á plastlögn stærri en Ø32mm í gegnum steiptan vegg

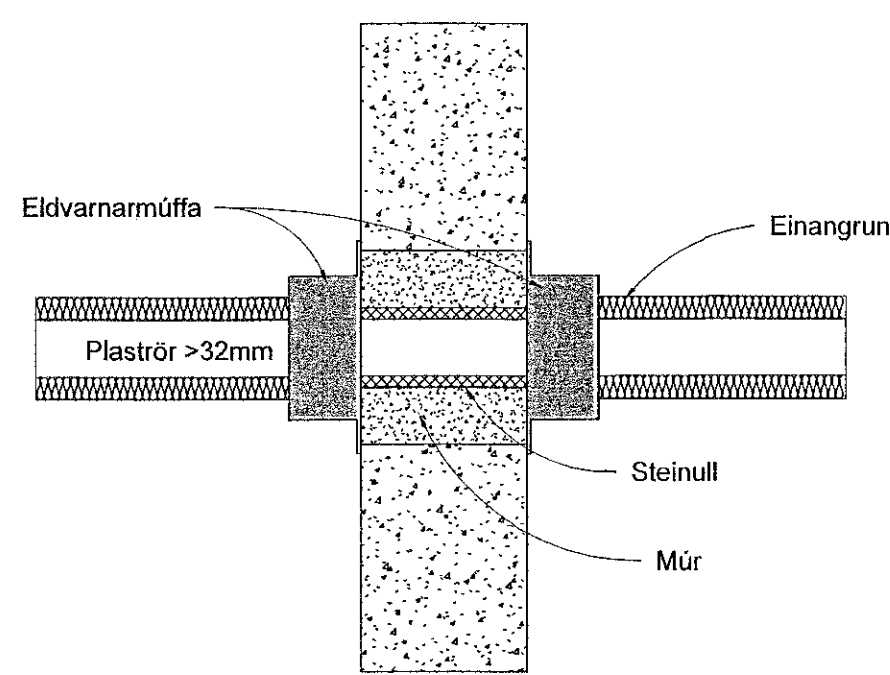

Brunapétting á plastlögn stærri en Ø32mm í gegnum léttan vegg

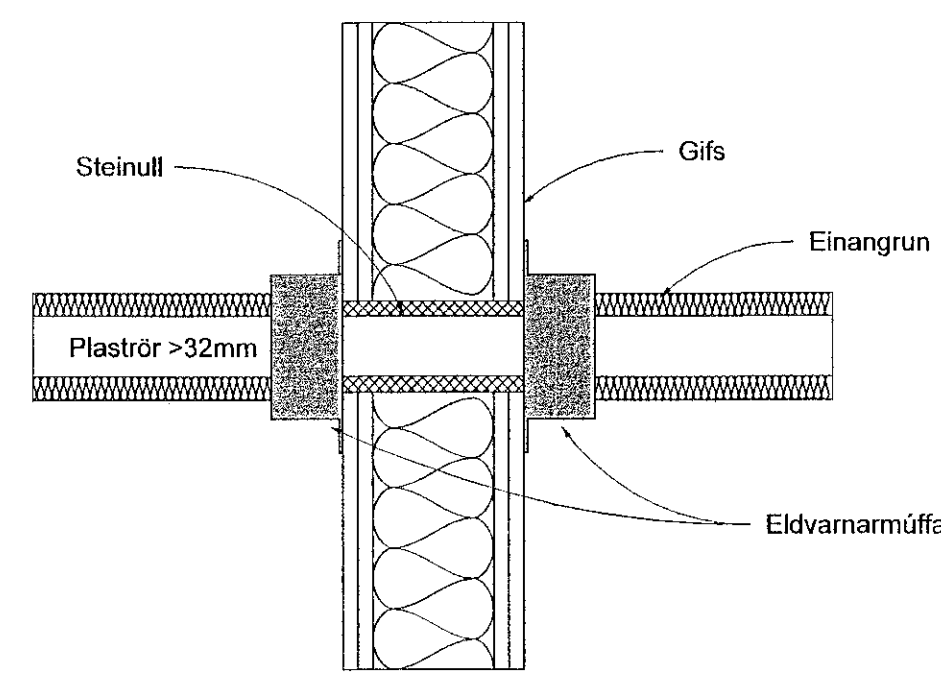

Brunapétting á loftræstilögn í gegnum steipt gólf í lagnaskakti

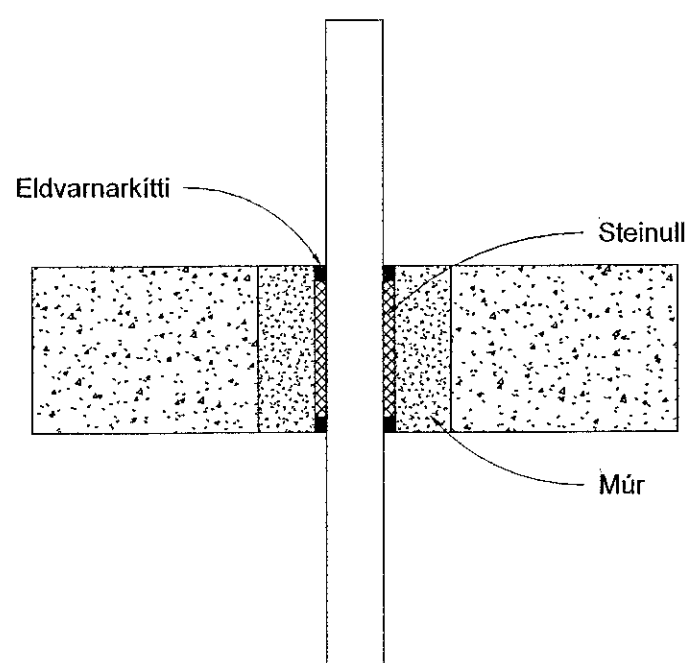

Brunapétting á loftræstilögn í gegnum steipt gólf utan lagnaskakts

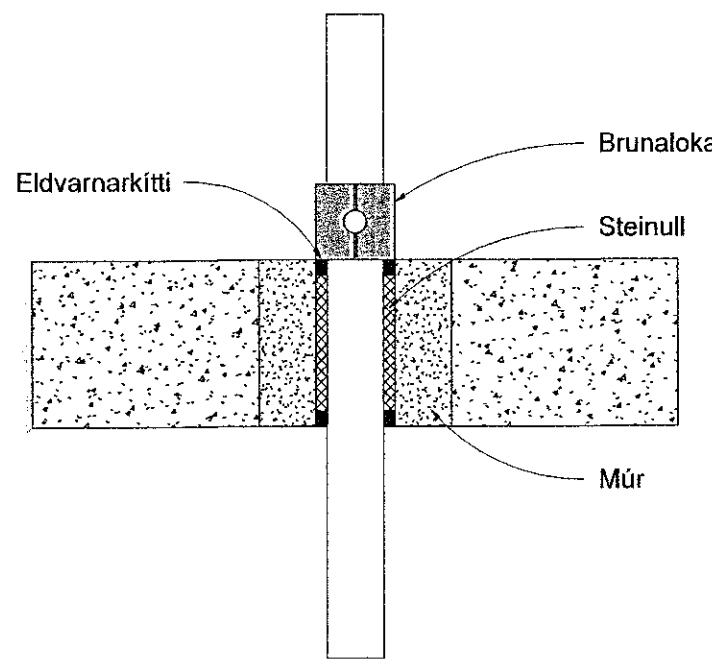

Brunapétting á loftræstilögn í gegnum steiptan vegg

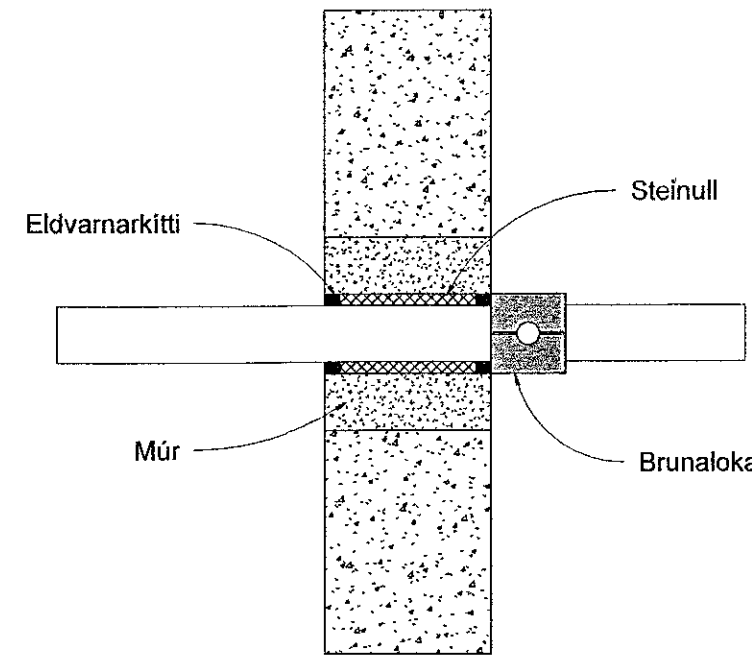

Brunapétting á loftræstilögn í gegnum léttan vegg

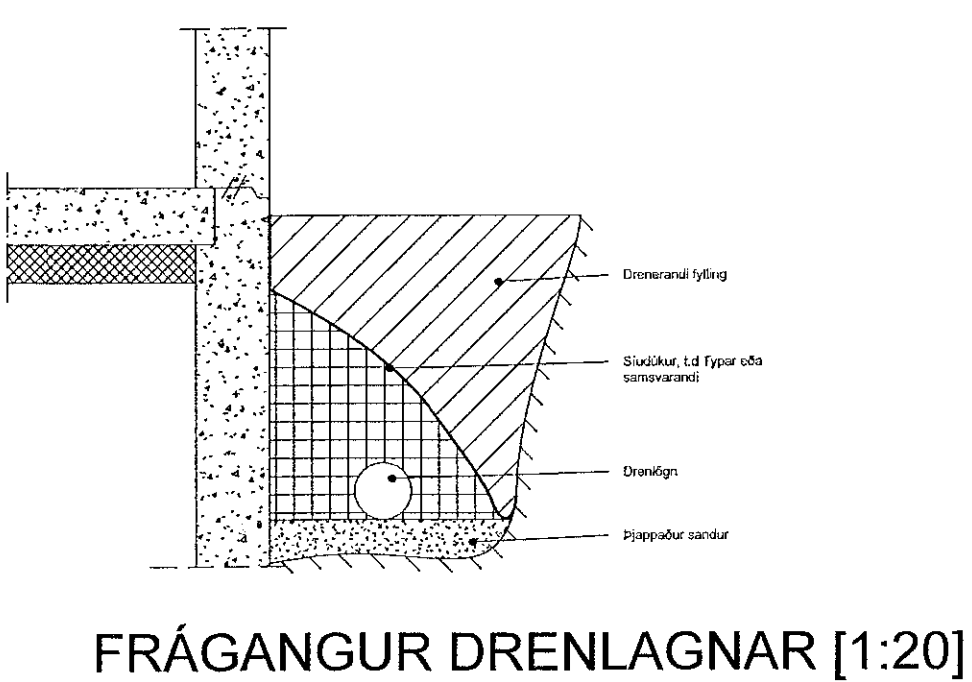
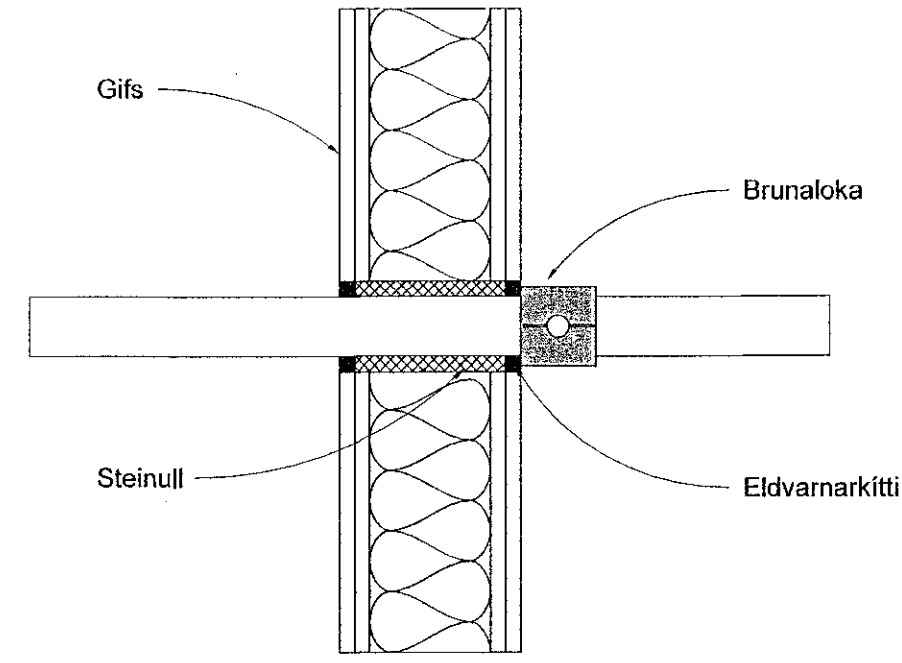

FRÁGANGUR DRENLAGNAR [1:20]

Sambýkkt þann
31. JÚLÍ 2023
Byggingarfulltrúinn í Hafnarfirði
Hákon Þórnason

Útg.	Dags.	Lýsing	Nafn
1	27.04.2023	FRUMTÚGAFA	HÖ

MERKINGAR (Í SAMRÆMI VÍÐ ÍST. 64, 65, 68 OG GILDANDI REGLUGERDIR)

1. BRUNNAR O.F.L.

- BG BENSÍNGILDRA, OLÍUGILDRA
- BR BRUNNUR
- GN GÓLFNIDURFALL
- GNG GEGNUMSTREYMISNIDURFALL
- GNB GÓLFNIDURFALL m/BLÖDKU
- GN m/LL GÓLFNIDURFALL m/LYKTARLOKU
- NF NIDURFALL
- SF SANDFANG, SANDGILDRA
- SN SVALANIDURFALL
- PN ÞAKNIDURFALL
- KB KÓTI BOTN Á BR EÐA NF
- HRL HREINSIÖK / HREINSISTÚTUR
- FS.X FALLPÍPA NR. X
- K.n.h KÓTI NEDRI HÆÐ
- K.e.h KÓTI EFRI HÆÐ
- VL VATNSLÁS
- HRB HREINSIBRUNNUR
- J PÍPUR STEYPUJÁRN
- ST PÍPUR STEINSTEYPA
- PVC PÍPUR POLYVINILKLÓRÍÐI
- PP PÍPUR POLYPROPYLEN
- PE PÍPUR POLYETHELYNE
- PB PÍPUR POLYBUTELYNE

INNTÖK VEITNA ERU GEGNUM GÓLF OG VEGGMÁTA SKV. LEIÐBEININGUM ÖR

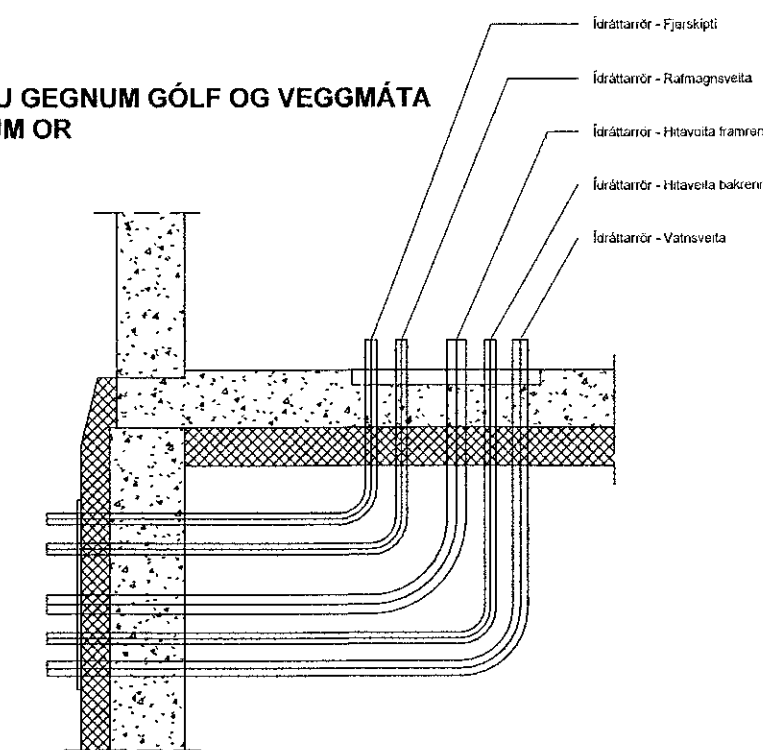

FRÁGANGUR INNTÖK VEITNA [1:20]

NNE VERKFRÆÐISTOFA

NNE VERKFRÆÐISTOFA ehf
Hæðamálið 8 - 201 Kópavogur Ísland
s. 899-3077 / 899-3577
Kl. 460421-0470. nne@nne.is www.nne.is

BAUGHAMAR 3 - Mhl.02

SKÝRINGAR - LAGNIR

SÉRUPPDRATTUR - FRÆRENNISLIS- OG LOFTRÆSLAGNIR

Hönnun:	NG	Verkúmer:	22044
Teiknað:	NG	Mælikvarði:	1:10
Yfirfarið:	SJ	Dagsetning:	27.04.2023
Sambýkkt:	Hákon Örn Ómarsson Kl. 300577-3189	Teikn.nr.:	P0-02
Áritun hönnunarskjóla:	Jóhann Einar Jónsson Kl. 090882-3549	Útgáfa:	1
Útgáfa / Dagsetning aðaluppláttur:	b / 29.03.2023		

