

ALMENNT

- HÆDIR ERU 1 m | HÆDARKERFI HAFNARFJARDAR
- 5.35 TÁKNAR HÆD 5.35 m | SNIDMYND
- 5.35 TÁKNAR HÆD Á PLÖTU 5.35 m | GRUNNMYND
- JÄRNSTÆRDIR ERU 1 mm
- TIMBURSTÆRDIR ERU 1 mm
- ÖLL ÖNEFND MÁL ERU 1 mm
- 150 TÁKNAR ÞYKKT PLÖTU (VEGGJAR) 150 mm
- Á GRUNNMYNDUM PLATNA ER SNIDID TEKID UNDIR PLÖTUNNI, SEM SYNA Á (SPEGILVÖRPUN)

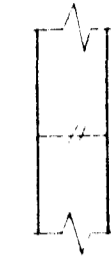

TÁKNAR STEYPUKIL

TEIKNING, SEM HEFUR VERID BREYTT X-SINNUM, ER MERKT ÞANNIG

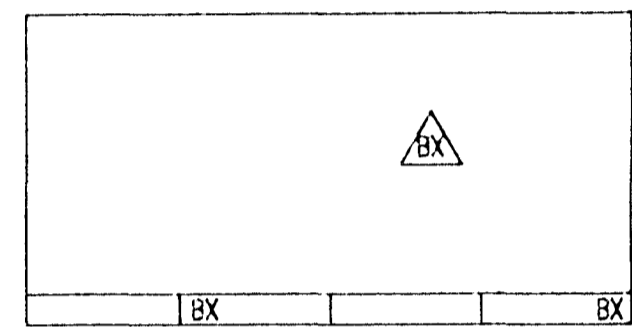

ÁLAGSFORSENDUR, GRUNNGILDI ÁLAGS

LEYFT ÁLAG Á GRUNN	350	kN/m ²
SNJÓÁLAG	1.0	kN/m ²
VINDÁLAG	1.5	kN/m ²
NOTÁLAG	2.0	kN/m ²
JARDSKJÁLFTAÁLAG		
Hönnunarhröðun í grunn	0.12xg	

TRÉVERK

GÆDAFLOKKUR LÍMTRÉS ER L 40. AÐIR BURDARVIÐIR ERU ÚR HÚSPURRUM IV FLOKKI

ALLIR FESTIHLUTIR ÚR JÄRNI SKULU HEITGALVAN-HÚDADIR, NEMA ANNARS SÉ GETID

ÞAR SEM TRÉ LEGGST AD STEINSTEYPU, KOMI ASFALTPAPPI MILLI TRÉS OG STEINS

FÚAVERJA SKAL SPERRUENDA OG ÞÁ HLUTA TRÉS, SEM STEYPAST INN EDA LEGGJAST AD STEYPU, MËD C-TOX EDA SAMBÆRILEGU EFNI, TVÆR UMFERÐIR

N - TÁKNAR VENJULEGA SLËTTA NAGLA

K - TÁKNAR KAMBNAGLA, BMF

NAGLASTÆRD a/b TÁKNAR NAGLA MED ÞVERMÁL 0,1 x a mm OG LENGÐ b mm

UNDIR BOLTAHAUSA OG RÆR, SEM HERDAST AD TRÉ, KOMI SKIFUR MED KANTLENGÐ 3 x d OG ÞYKKT 0,3 x d

JÄRNALÖGN

ALMENN ÁKVÆDI SJÁ ÍST10 I 3 OG I 6.1

GERÐ OG MERKING JÄRNA

- STÁL MERKT K ER KAMBSTÁL KS 40 MED SKRIDMÖRK 400 N/mm²
- STÁL MERKT S ER SUDUHÆFT KAMBSTÁL KS 40S MED SKRIDMÖRK 400 N/mm²
- STÁL MERKT R ER SLËTT STÁL 37 MED SKRIDMÖRK 240 N/mm²
- STÁL MERKT RF ER RYÐFRITT STÁL
- BENDINET ERU ÚR SLËTTU STÁLI MED SKRIDMÖRK 560 N/mm²

- JÄRN I NEDRI BRÚN PLÖTU EDA FJÆRFLETI VEGGJAR
- JÄRN I EFRI BRÚN PLÖTU EDA NÆRFLETI VEGGJAR

100x200 EITT 10 mm KAMBJÄRN Nr. 3 I JÄRNASKRÁ MED 200 mm MILLIBILI Á SVÆÐI SEM MÁLLANAN SYNIR

JÄRN BEYGIST SKEYTILENGÐ INN I ADLIGGJANDI VEGG / PLÖTU

5K1621 FIMM 16 mm KAMBJÄRN Nr. 21 I JÄRNASKRÁ

150 GEFUR STEFNU JÄRNA, SEM LEGGJAST NÆST YFIRBORDI STEYPU

SKEYTING JÄRNA

I PLÖTUM OG VEGGJUM SKAL EKKI SKEYTA MEIRA EN FJÖRÐA HVERT JÄRN I SAMA ÞVERSNIÐI NEMA ANNAD SÉ SYNT Á TEIKNINGU

SKEYTILENGÐ JÄRNA VID VÍXLLAGNINGU SKAL VERA MINNST 40 x d (d ER ÞVERMÁL JÄRNS)

TÁKNAR 2K12 I VEGGENDA

EF EKKI ER ANNARS GETID KOMI 2K12 I KRINGUM OP I PLÖTUM OG VEGGJUM

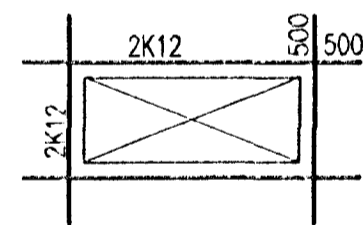

STEYPUHULA Á JÄRNUM

UNDIRSTÖÐUR	30 mm
VEGGIR OG STODIR	30 mm
BITAR OG PLÖTUR	25 mm

TENING JÄRNAGRINDA

(d ER ÞVERMÁL JÄRNS)

HORN, TVÖFÖLD GRIND

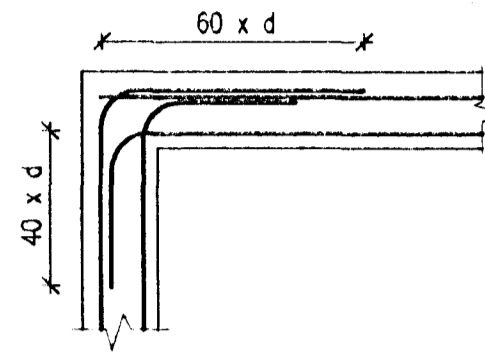

HORN, EINFÖLD GRIND

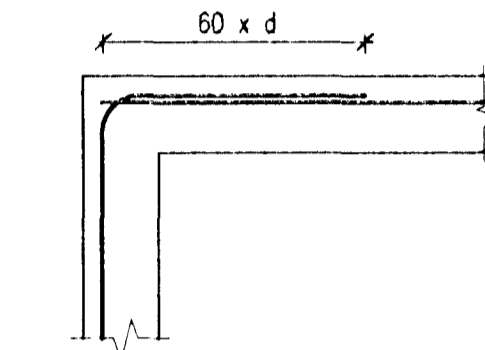

TÉ, TVÖFÖLD GRIND

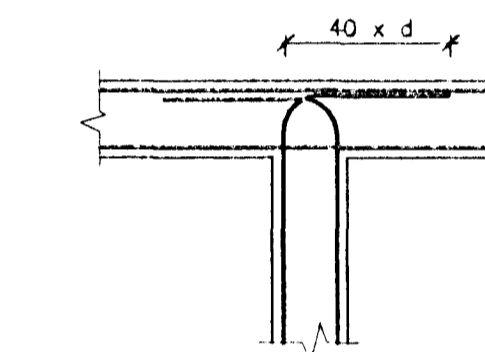

BEYGING GJARÐA

KS 40S EDA ST 37

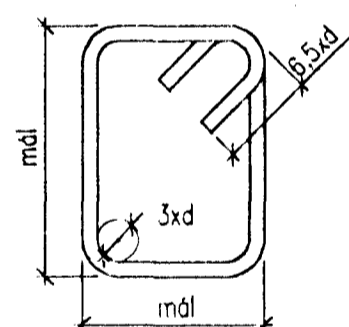

UM BEYGINGU JÄRNA VÍSAST TIL ÍST10 I 6.2

STEINSTEYPA

BROTÞOLSFLOKKUR

BYGGINGARHLUTI	BROTÞ. FL.	FRAMKV. FL. *
	S 120	
ÞRIFALÖG	S 160	B
	S 200	
BURDARSTEYPA	S 250	B
	S 300	
FORSTEYPTAR EIN.	S 350	B

* SBR. ÍST10 I 8

SIGMÁL 60 - 100 mm ÁN FLOTS

I STADSTEYPU SKAL BLANDA LOFTBLENDI ÞANNIG AD ENDANLEGT LOFTINNIHALD VERÐI 4 - 6 % VID NIÐURLÖGN

STÆRSTA KORNSTÆRD MALAR: 19 mm I JÄRNENTUM VEGGJUM 32 mm I JÄRNENTUM PLÖTUM

UM STEYPUVINNU VÍSAST TIL ÍST10 I 7

ÚTBYRÐI FORSTEYPTRA EINIÐGA UPPFYLLI ÁKVÆÐI UM ÚTISTEYPU

(VEDRUNARÞOLIN STEYPA)

SEMENTSMAGN > 300 kg/m³
STEYPUSTYRKLEIKI > S250
VATNSSEMENTSTALA v/s < 0,55
LOFTINNIHALD VID NIÐURLÖGN > 5 %
FJARLEGDARSTUÐULL LOFTS < 0,25 mm

STÁLVIKRI

STÁL ANNAD EN RYÐFRITT SKAL VERA ST 37.2 ALLT STÁLST 37, SEM EKKI ER FYRIRSKRIFAD GALVANHÚDAD, SKAL MÁLA 1 UMFERÐ MED ZINKRIKUM GRUNNI OG SIDAN 2 UMFERÐIR MED EPOXYMÁLNINGU MINNST 250 µ

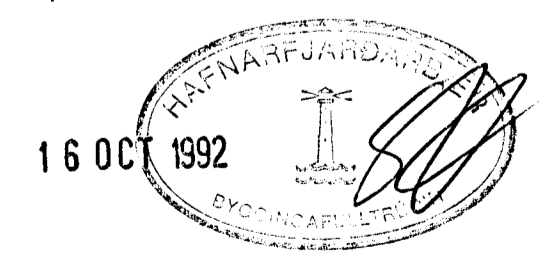

										VERKFRÆÐISTOFA SIGURDAR THORODDSEN hf. VERKFRÆÐIRÁÐGJAFAR FRV Ármúla 4 108 Reykjavík Tölsími: (91) 69 50 00 Bréfasími: (91) 69 50 10 Glergötu 30 600 Akureyri (96) 2 25 43 (96) 1 11 90 Bjarnarbraut 8 310 Borgarnes (93) 7 13 17 (93) 7 13 11 Hafnarstræti 1 400 Ísafjörður (94) 37 08 (94) 39 65				BIRKIHLIÐ 2-4 HAFNARFIRÐI BURDARVIKRI ALMENNAR SKÝRINGAR			
Teikn. nr.	Tilvisun á teikningu	Teikn. nr.	Tilvisun á teikningu	Br.	Dags.	Eðli breytingar	Br.	Yf.	Sp.	Höfundur	Teikn. nr.	Dagsetning	Teikn. nr.				
										K.S.	K.S.	Júl.	JÚLÍ 1992	92.115	1.01		