

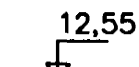
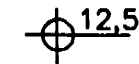
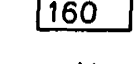
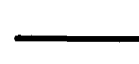

## SKÝRINGAR Á SÉRTEIKNINGUM

-  TÁKNAR KÓTA 12,55 Á SNIDMYND  
 TÁKNAR KÓTA 12,55 Á GRUNNMYND  
 TÁKNAR ÞYKKT PLÖTU Í MM (160 MM)  
 TÁKNAR STEYPUSKIL  
 TÁKNAR BENDINGU Í NEÐRI BRÚN PLÖTU  
INNRI BRÚN VEGGJAR  
 TÁKNAR BENDINGU Í EFRI BRÚN PLÖTU  
YTRI BRÚN VEGGJAR

## ÁLAGSFORSENDUR

- EGIÐ ÁLAG SAMKV. ÍST 12, DS 410  
 VINDÁLAG SAMKV. ÍST 12  
 SNJÓÁLAG SAMKV. ÍST 12  
 MESTA ÁLAG Á UNDIRSTÖÐUR < 500 kN/m<sup>2</sup>  
 UNDIRSTÖÐUR HVÍLA MÓHELLU

## STEINSTEYPA

### BROTÞOLSFLOKKUN STEYPU

- UNDIRSTÖÐUR, BOTNPLATA: S-200  
 VEGGIR, PLÖTUR: S-250  
 VATNSSEMENTSTALA: < 0,55  
 LOFTINNIHALD: = 5-6%  
 HÁMARKSSTEINASTÆRÐ = 25mm  
 SEMENTSMAGN  
 Í ÚTVEGGJASTEYPU = 300 kg/m<sup>3</sup>

## STÁLVIKRI

### STÁLGÆÐI

ALLT SMÍÐASTÁL SKAL VERA F<sub>e</sub> 360 B

### RYÐVÖRN

ALLT SMÍÐASTÁL SKAL VERA SANDBLÁSÍÐ  
OG MÁLAÐ MEÐ RYÐVARNARMÁLNINGU

## TRÉVIKRI

### TIMBURGÆÐI

ALLUR SMÍÐAVIÐUR SKAL VERA  
K18 SKV. DS 413

### FESTINGAR

BOLTAR, NAGLAR OG FESTIJÁRN SKULU  
VERA GALVANHÓÐAÐ.  
UNDIR RÆR ER LIGGJA AÐ TIMBRI SKAL  
SETJA SKÍFUR MEÐ ÞVERMÁL 3x  
ÞVERMÁL BOLTA

## JÁRNABENDING

### STEYPUHULA

BYGGINGAHLUTI	STEYPUHULA
UNDIRSTÖÐUR	50 mm
ÚTVEGGIR	30 mm
PLÖTUR OG BITAR	20 mm
VEGGIR OG SÓLUR INNANHÚS	20 mm

### STÁLGÆÐI

BENDISTÁL MERKT K Á TEIKNINGU TD. K10  
 ER KAMBSTÁL K<sub>s</sub> 410s  
 MEÐ SKRÍÐMÖRK = 410 N/mm<sup>2</sup>  
 BENDISTÁL MERKT R Á TEIKNINGU  
 SLÉTT STÁL MEÐ SKRÍÐMÖRK  
 = 240 N/mm<sup>2</sup>

### SKEYTING JÁRNA

Í PLÖTUM OG VEGGJUM SKAL EKKI SKEYTA  
 MEIRA EN FJÓRÐA HVERT JÁRN NEMA ANNAN  
 SÉ SÝNT Á TEIKNINGU  
 LÁRÉTT BENDING Í VEGGJUM VÍXLEGGIS UM  
 SKEYTILENGT EÐA TENGIST MEÐ VINKLUM

ÞVERMÁL BENDISTÁLS	8	10	12	16	20	25
SKEYTILENGT Í mm	300	400	450	600	800	950

### MINNSTA FJARLÆGÐ MILLI JÁRNA

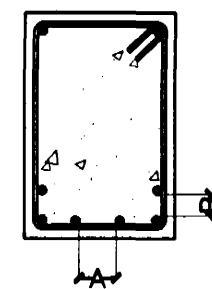

A > 35 mm EÐA 2 X  
 ÞVERMÁL STANGAR  
 B > 25 mm EÐA 2 X  
 ÞVERMÁL STANGAR

### LYKKJUR

d = ÞVERMÁL BENDISTÁLS

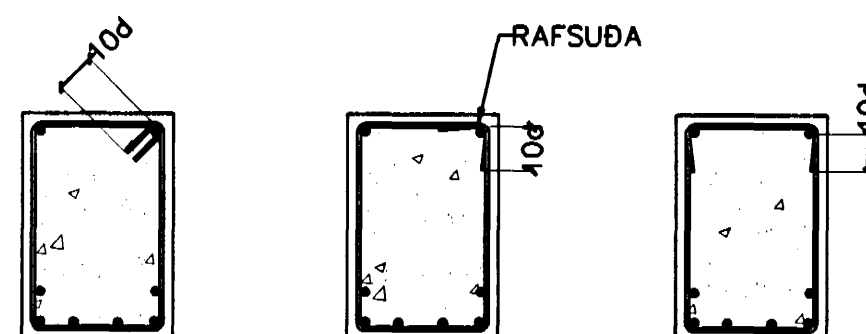

### BEYGING JÁRNA

ÞVERMÁL STANGAR	ÞVERMÁL BEYGJUSKÍFU K <sub>s</sub> 410	ÞVERMÁL BEYGJUSKÍFU St 37
8	24mm	16mm
10	30mm	20mm
12	36mm	24mm
16	96mm	
20	120mm	
25	150mm	

### BENDING VIÐ OP

VIÐBÓTAR JÁRNABENDING VIÐ OP SKAL VERA  
EFTIRFARANDI NEMA ANNAN KOMI FRAM Á  
TEIKNINGUM

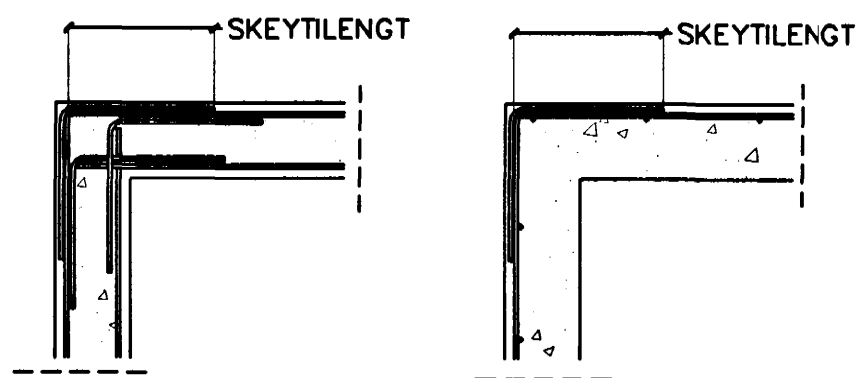
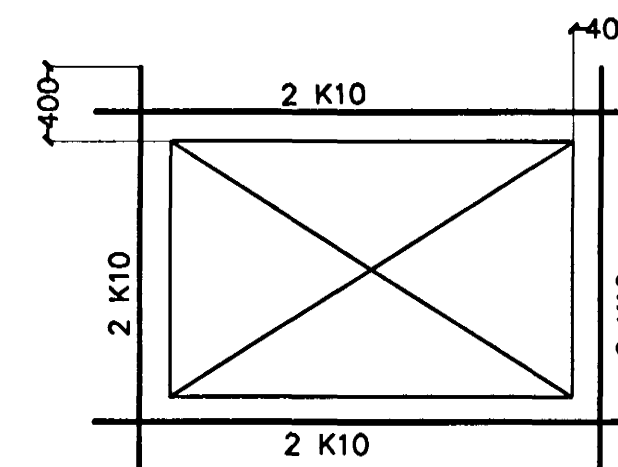

BR.	DAGS.	EÐLI BREITINGA	SIGN.

Blikaás 17  
Hafnarfirði

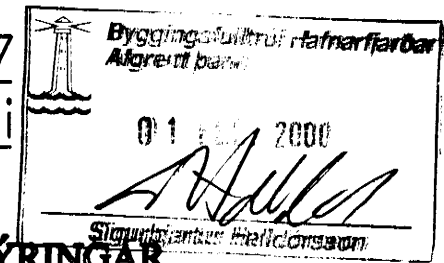

**ALMENNAR SKÝRINGAR  
BURÐARVIKRI**

DAGS. Janúar 2000

VERK NR. 2003

TEIKN. NR. 1-01

HANNAÐ Sveinbjörn Hinriksson Kt.160851-2529

TEIKNANÐ Sveinbjörn Hinriksson Kt.160851-2529

YFIRFARIÐ

TÆKNIÞJÓNUSTA  
SIGURÐAR ÞORLEIFSSONAR ehf

STRANDGÖTU 11-220 HAFNARFIRÐI-SÍMI 555-4255