

Skýringari:

Lagnir skulu vera huldar 16mm plastpípu-
lagnir ídregnar 1,5q vír.
Hæð rofa sé 110cm. Hæð tengla sé 20cm
nema þar sem rofi og tengill eru teiknaðir
fastir saman 110cm.
Hæð veggdósa sé 180cm nema á böðum 200cm.
Fjarlægð frá hurðargati eða veggörún í
miðja dós sé 12cm.
Öll mál eru miðuð við fullfrágengin gólf og
miðja dós.

Öfangreint gildir nema annars sé getið.

A.T.H. NOTA SKAL MÁLSETTA SMÍÐATEIKNINGU
ÞEGAR MÉLT ER FYRIR VEGGJUM. !!!

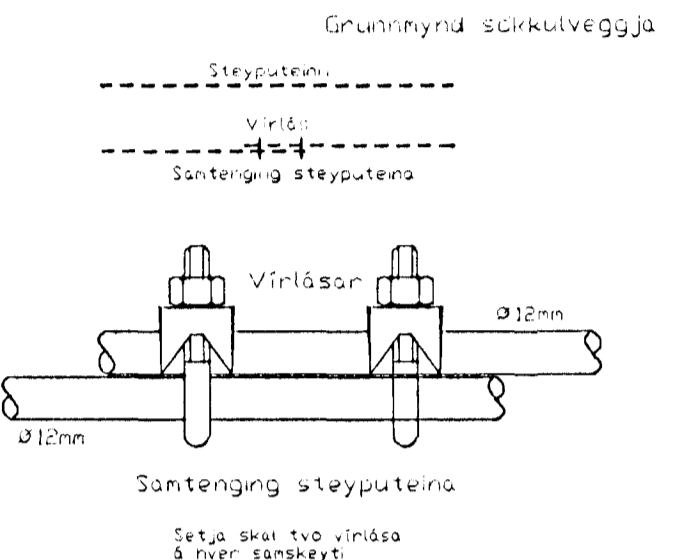
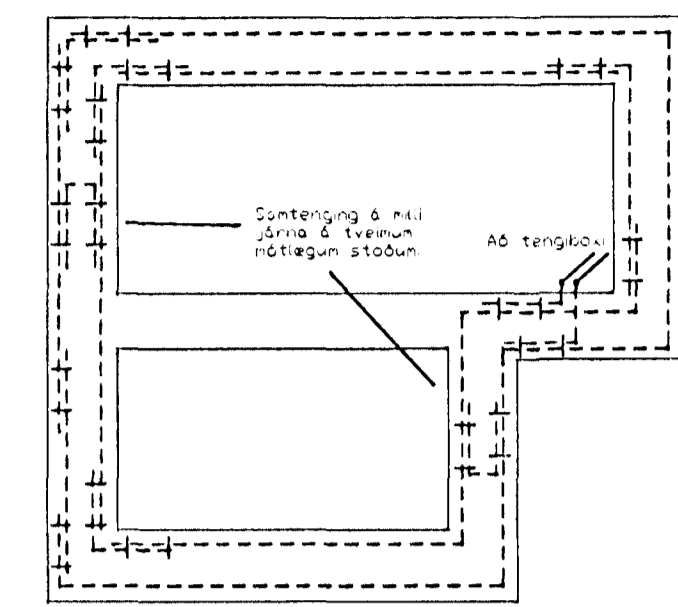

Tengja skal saman tvo mettu járnir í aðskilveggjum
súsl stöngun og úð spótski í tengibox.
Í málum þar sem og hliðarvinnsla er tenging og tengja
súslgálgan úthring en tenging og tenging verð
úð hverja reitlaus.

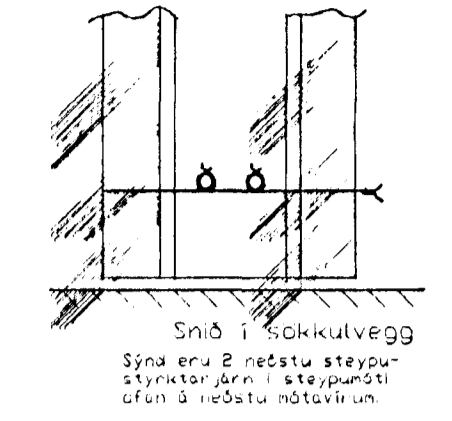

Sníð í aðskilvegg
Súsl eru 2 mettu stöpu-
stærðir járnir í stöpuendi
öfun á reitlaus mótunum.

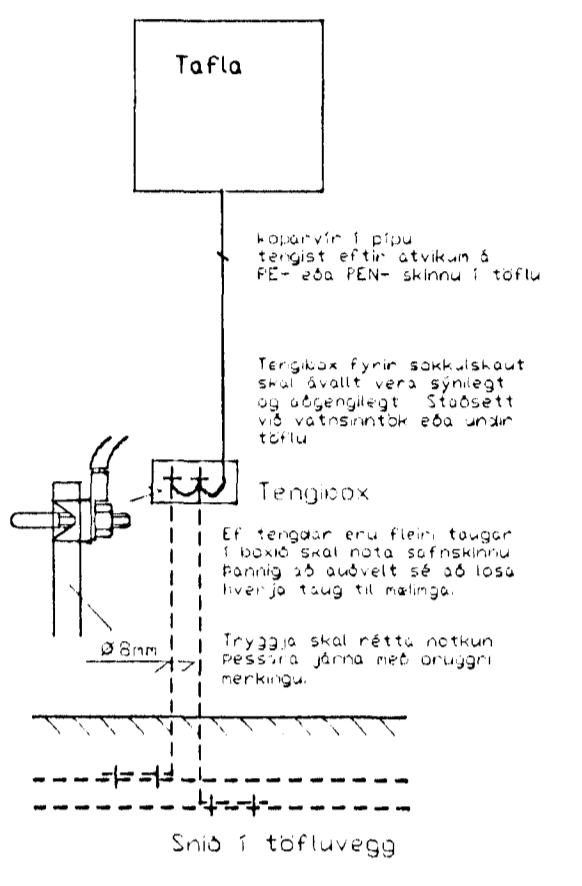

Tengibox
Ef tenging er fínn þá er
í bókun skal nota tenginguna
þar sem úð spótski sé úð lassa
hverja tenging til tenging.

Inntök samþykkt 22/10/19 99.
f.h. RAUFVEITU HAFNARFJARÐAR
Birgir Dagbjörns.

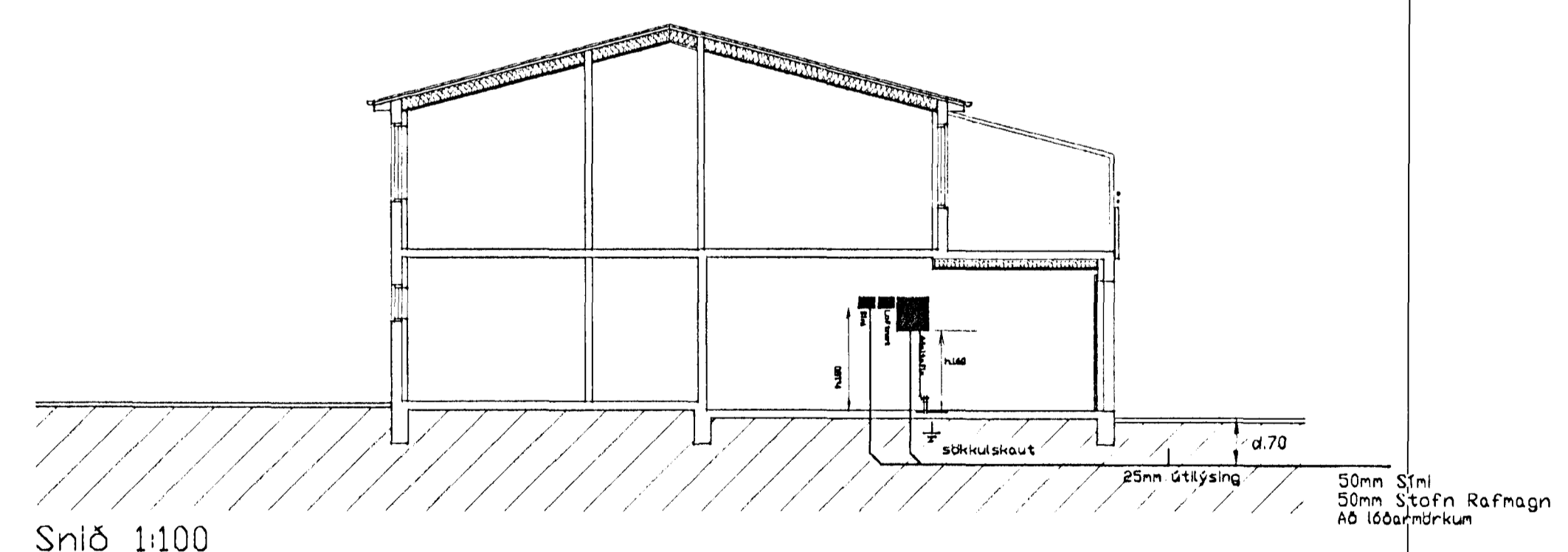

Sníð 1:100

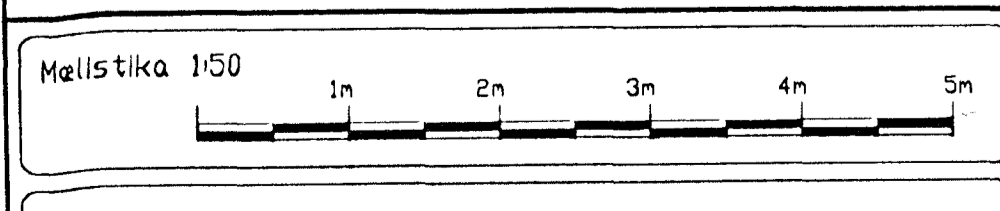

breytt
breytt
breytt

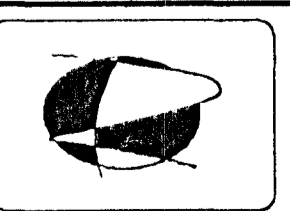

Rafteiknistofan
Björn Traustason Rafiðnræðingur
kt. 031267-3909

verkefni
Blikaás 48 Hafnarfirði
Raflögn

skala
1:50
hannaði
BT
dagsi
1. Okt 1999
signi
Björn Traustason

3675