

ALMENNT

HÆÐIR ERU Í HÆÐARKERFI REYKJAVÍKUR.
 TÁKNAR HÆÐ 1400 M. Í SNIÐMYND
 TÁKNAR HÆÐ Á PLÖTU 1400 M. Í GRUNNMYND
 JÁRNASTÆRÐIR ERU Í MM.
 TIMBURPVERMÁL ERU Í MM.
 ÖNNUR ÖNEFND MÁL ERU Í CM.
 MERKIR AÐ ÞYKKT PLÖTU (VEGGJAK) ER 16 CM.
 Á GRUNNMYNDUM AF PLÖTUM ER SNIÐIÐ
 TEKID UNDIR ÞEIRRI PLÖTU SEM SÝNA Á.

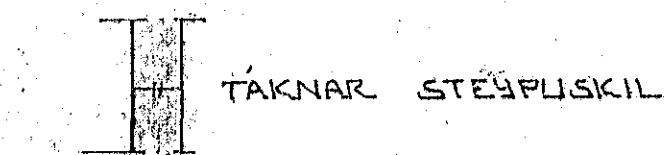

STEINSTEYPA.

BRÖTPOLSFLÖKKUR STEYPU:

BYGGINGARHLUTAR	BRÖTPOLS- FLÖKKUR	FRAMKV. FLÖKKUR
	S 120	
	S 160	
	S 200	
ALLT BURÐARVIKRI	S 250	B

* SBR. ÍST 10 TB
 SIGMÁL: 6 - 10 CM.
 LOFTBLENDI: Í ALLA STEYPU SKAL BLANDA
 LOFTBLENDI ÞANNIG AÐ LOFT-
 INNIHALD VERÐI 3.5 - 4.5 %
 STEYPUVINNA: SJÁ ÍST 10 I 17.

ÁLAGSFORSENDUR

LEYFT ÁLAL Á GRUNN SKV. BYGGINGARREGLUGERÐ
 GR. 7.1.9. 02 20 1/2 SJÁ EINNIG BL.NR.
 SNJÓALAG: 4.5 KN/M²
 NOTÁLAG SKV. ÍST 12.2
 VINDÁLAG q 1.20 KN/M²

JÄRNALÖGN

ALMENN ÁKVÆÐI OG STAÐSETNING SJÁ ÍST 10 I 6 I.

GERÐ OG MERKING JÄRNA:

- STÁL MERKT K ER KAMBSTÁL KS 40 MED SKRÍÐMÖRK
 ÖF = 4000 KP/CM²
- STÁL MERKT R ER SLÉTT STÁL MED SKRÍÐMÖRK
 ÖF = 2400 KP/CM²
- ← KAMBJÄRN Í NEÐRI BRÚN PLÖTU SYTRI
 BRÚN VEGGJAK.
- KAMBJÄRN Í EFRI BRÚN PLÖTU SINNAI
 BRÚN VEGGJAK.
- ↑ K10-20
 L=600
 EITT 10 MM KAMBJÄRN L=600 CM. Á HVERJA
 20 CM Á SVÆÐI SEM PÍLAN NER YFIR.
- ENDI Á KAMBJÄRNI BEINN
- JÄRN BEYGIST SKEYTILENGD INN Í AÐLIGGJANDI
 VEGG.
- ← GEFUR STEFNU JÄRNA SEM LEGGJAST NÆST
 YFIRBÖRÐI STEYPU (NEÐST).
- # MERKIR AÐ BIL MILLI JÄRNA SÉ DAFNT
 Í BÄÐAR ÁTTIR.
- HÉR BEYGIST ANNAD HVERT JÄRN UPP Í
 EFRI BRÚN PLÖTU.

UM BENDISTÁL ALMENNT SJÁ ÍST 10.1.3.

TENING JÄRNAGRINDA

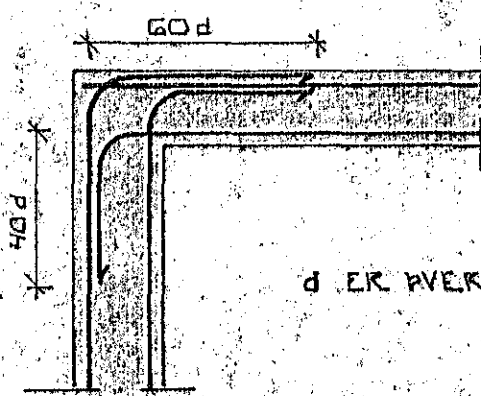

HORN TVÖFÖLD GRIND

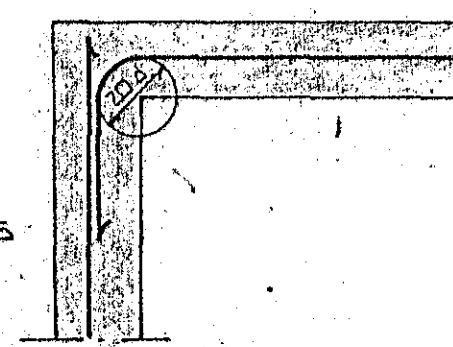

HORN EINFÖLD GRIND

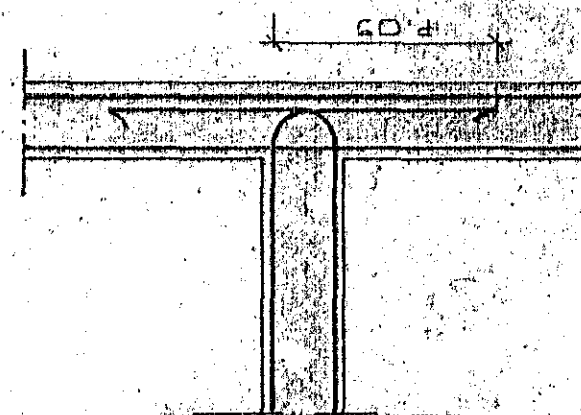

MILLIVEGG TVÖFÖLD GRIND

BEYGING JÄRNA:

GJARDIR: ST 37 EDA KS 405

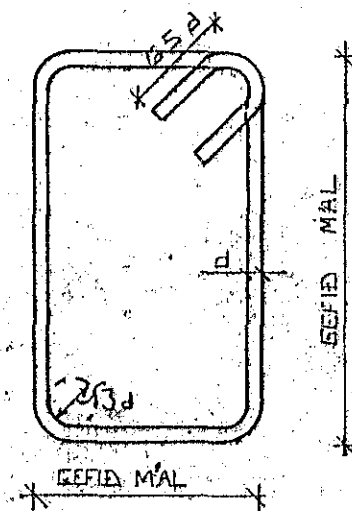

SJÁ EINNIG ÍST 10 I 6 2.

SKEYTILENGD JÄRNA

Í PLÖTUM OG VEGGJUM SKAL EKKI SKEYTA
 MEIRA EN FJÖRÐA HVERT JÄRN Í SAMA
 PVERSNÍÐI NEMA ANNAD SÉ SÝNT Á
 TEIKNINGU.
 SBR. ÍST 10 I 6 3 2. SKAL SKEYTILENGD
 VID VÍXILLAGNINGU VEKA 40.d (d: PVERMÁL
 STANGAR)

PVERMÁL STANGAR	MM	EDA				
		8	10	12	16	20
SKEYTILENGD	CM	32	40	48	64	80

SJÁ EINNIG ÍST 10 I 6 3.

SÉ ANNAD EKKI TEKID FRAM KOMI 2K10
 Í KRINGUM DÝRA OG GLUGGA ÖP ER NÁI
 50 CM. ÚT FYRIR ÖPIÐ.

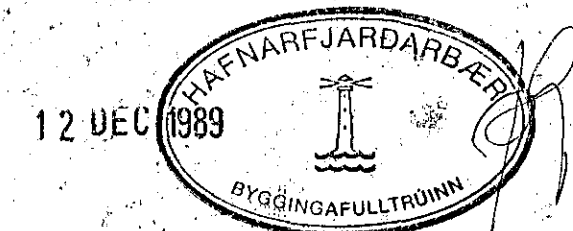
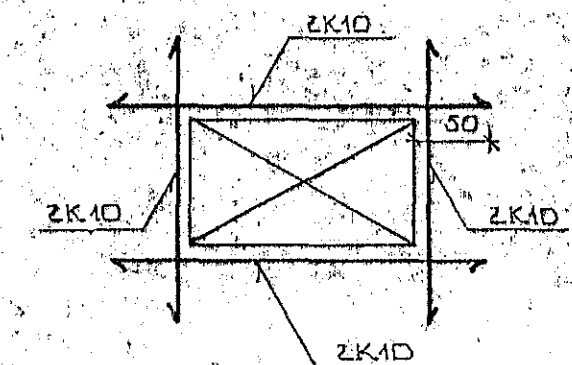

BR.NR.	DAGS	EÐLI BREVTINGAR	SIGN.
		LEKJABERG 42 HAFNARFIRÐI	DAGS NOV. 89
		ALMENNAR SKÝRINGAR: BURÐARVIKRI.	HANNA
			TEIKNAD
			VERK NR.
			8952
MELIKV.		SIGURÐUR ÞORLEIFSSON	BLAÐNR.
		TEKNIFRÆÐINGUR F.TOT.I.	1-01
		STRANDGÖTU 41 HAFNARFIRÐI SÍMI 54751	