

# ALMENNT

HÆÐIR ERU Í HÆÐARKERFI REYKJAVÍKUR.  
 TÁKNAR HÆÐ 1400 M. Í SNIÐMYND  
 TÁKNAR HÆÐ Á PLÖTU 1400 M. Í GRUNNMYND  
 JÁRNASTÆRÐIR ERU Í MM.  
 TIMBURÞVERMÁL ERU Í MM.  
 ÖNNUR ÖNEFND MÁL ERU Í CM.  
 MERKIR AÐ ÞYKKT PLÖTU (VEGGJAR) ER 16 CM.  
 Á GRUNNMYNDUM AF PLÖTUM ER SNIÐIÐ  
 TEKID UNDIR PEIRRI PLÖTU SEM SÝNA Á.

PP = 16

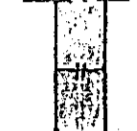

TÁKNAR STEYPLUSKIL

# STEINSTEYPA.

BROTPOLSFLOKKUR STEYPU:

BYGGINGARHLUTAR	BROTPOLSFLOKKUR	FRAMKV. FLOKKUR
	S 120	
	S 160	
ALLT BURÐARVIRKI	S 200	
	S 250	

\* SBR. ÍST 10 T8  
 SIGMÁL: 6 - 10 CM.  
 LOFTBLENDI: Í ALLA STEYPU SKAL BLANDA  
 LOFTBLENDI ÞANNIG AÐ LOFT-  
 INNIHALD VERÐI 3,5 - 4,5 %  
 STEYPUVINNA: SJÁ ÍST 10 I 7

# ÁLAGSFORSENDUR

LEYFT ÁLAL Á GRUNN SKV. BYGGINGARREGLUGERÐ  
 GR. 7.1.9. SJÁ EINNIG BL.NR.  
 SNJÓÁLAG: 1.0 KN/M<sup>2</sup>  
 NOTÁLAG SKV. ÍST 12.2  
 VINDÁLAG q KN/M<sup>2</sup>  
 UNDIRSTÓÐUR KVÍLU Á KLÖPP

# JÁRNALÖGN

ALMENN ÁKVÆÐI OG STAÐSETNING SJÁ ÍST 10 I 6 1.

## GERÐ OG MERKING JÁRNA:

STÁL MERKT K ER KAMBSTÁL KS 40 MEÐ SKRÍÐMÖRK  
 ÖF = 4000 KP/CM<sup>2</sup>  
 STÁL MERKT R ER SLÉTT STÁL MEÐ SKRÍÐMÖRK  
 ÖF = 2400 KP/CM<sup>2</sup>  
 ← KAMBJÁRN Í NEDRI BRÚN PLÖTU SYTRI  
 BRÚN VEGGJAR.  
 - - - - - KAMBJÁRN Í EFRI BRÚN PLÖTU SINNRI  
 BRÚN VEGGJAR.  
 ↗ K10-20  
 L=600 EITT 10 MM KAMBJÁRN L=600 CM. Á HVERJA  
 20 CM Á SVÆÐI SEM PÍLAN NÆR YFIR  
 ENDI Á KAMBJÁRNI DEINN  
 ———— JÁRN BEYGIST SKEYTI LENGÐ INN Í AÐLIGEJANDI  
 VEGG.  
 ← BEFUR STEFNU JÁRNA SEM LEGGJAST NÆST  
 YFIRBÖRÐI STEYPU (NEÐST).  
 # MERKIR AÐ ÞIL MILLI JÁRNA SÉ DAFNT  
 Í BÆÐAR ÁTTIR.  
 ———— HÉR BEYGIST ANNANÐ HVERT JÁRN UPP Í  
 EFRI BRÚN PLÖTU.

UM BENDISTÁL ALMENNT SJÁ ÍST 10.1.3.

## TENING JÁRNAGRINDA

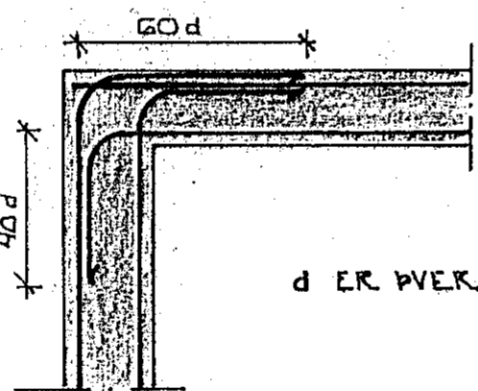

HORN TVÖFÖLD GRIND

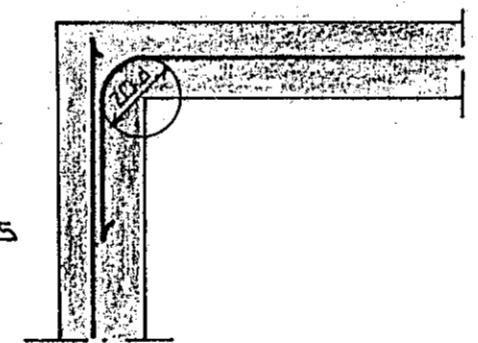

HORN EINFÖLD GRIND

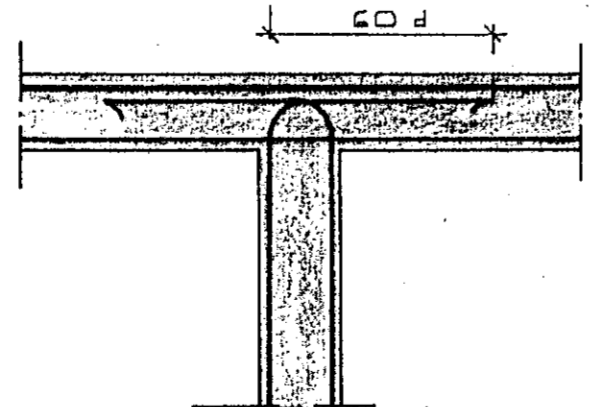

MILLIVEGG TVÖFÖLD GRIND

## BEYGING JÁRNA:

GJARDIR: ST 37 EDA KS 405

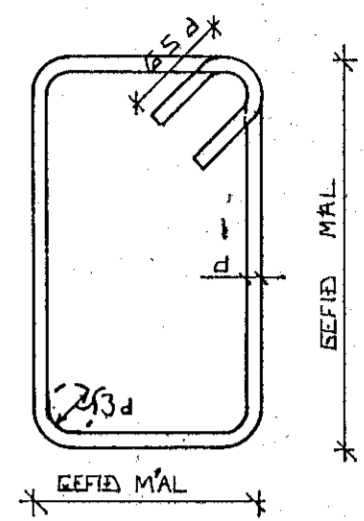

SJÁ EINNIG ÍST 10 I 6 2

## SKEYTI LENGÐ JÁRNA

Í PLÖTUM OG VEGGJUM SKAL EKKI SKEYTA  
 MEIRA EN FJÓRÐA HVERT JÁRN Í SAMA  
 ÞVERSNÍÐI NEMA ANNANÐ SÉ SÝNT Á  
 TEIKNINGU.  
 SBR. ÍST 10 I 6 3 2 SKAL SKEYTI LENGÐ  
 VIÐ VÍXILLAGNINGU VERA 40.d (d = ÞVERMÁL  
 STANGAR)

		EDA				
ÞVERMÁL STANGAR	MM	8	10	12	16	20
SKEYTI LENGÐ	CM	32	40	48	64	80

SJÁ EINNIG ÍST 10 I 6 3.

SÉ ANNANÐ EKKI TEKID FRAM KOMI 2K10  
 Í KRINGUM DYRA OG GLUGGA ÖF ER NÁI  
 50 CM. ÚT FYRIR ÖPIÐ.

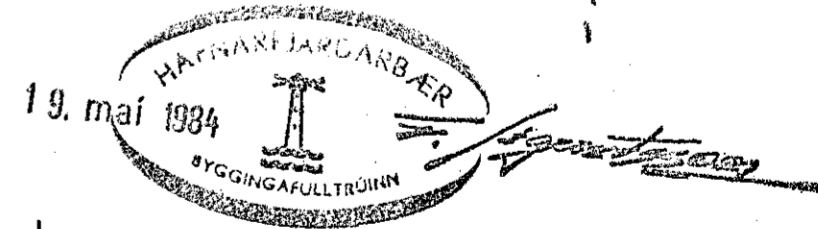
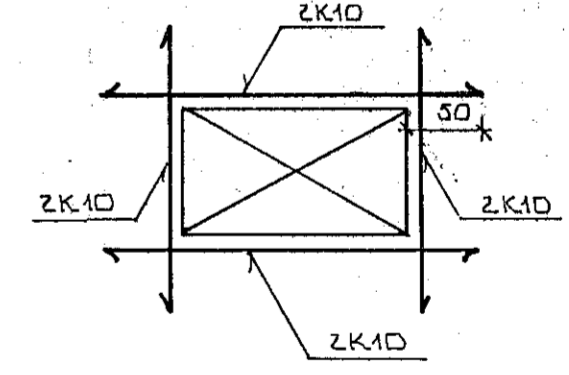

BR.NR.	DAGS.	EDLI BREVTINGAR	SIGN.
		MÓABARÐ 37 HAFNARFIRÐI	DAGS. MAÍ 87
		ALMENNAR SKÝRINGAR: BURÐARVIRKI.	HANNAÐ
			TEIKNAD
			VERK NR. 8408
MÆLIKV.		SIGURÐUR ÞORLEIFSSON TEKNIFRÆÐINGUR F.T.F.I.	BLAÐNR.
		STRANDGÖTU 11 HAFNARFIRÐI SÍMI 54751	1-01