

# ALMENNT

HÆÐIR ERU Í HÆÐARKERFI REYKJAVIKUR.  
 TÁKNAR HÆÐ 1400 M. Í SNIÐMYND  
 TÁKNAR HÆÐ Á PLÖTU 1400 M. Í GRUNNMYND  
 JÁRNSTÆRÐIR ERU Í MM.  
 TÍMBURÞVERMÁL ERU Í MM.  
 ÖNNUR ÖNEFND MÁL ERU Í CM.  
 MERKIR AÐ ÞYKKT PLÖTLI (VEGGJAK) ER 16 CM.  
 Á GRUNNMYNDUM AF PLÖTUM ER SNIÐIÐ  
 TEKID UNDIR ÞEIRRI PLÖTLI SEM SÝNA Á.

PP = 16

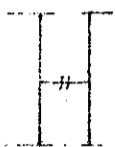

TÁKNAR STEYPUKIL

## STEINSTEYPA.

BRÖTPOLSFLOKKUR STEYPU:

BYGGINGARHLUTAK	BRÖTPOLS-FLOKKUR	FRAMKV. FLOKKUR
	S 120	
	S 160	
	S 200	
ALLT BURÐARVIKI	S 250	B

\* SBR. ÍST 10 TB  
 SIGMÁL: 6 - 10 CM.  
 LOFTBLENDI: Í ALLA STEYPU SKAL BLANDA  
 LOFTBLENDI PANNIG AÐ LOFT-  
 INNIHALD VERDI 3.5 - 4.5 %  
 STEYPUVINNA: SJÁ ÍST 10 I 7

## ÁLAGSFORSENDUR

LEYFT ÁLAL Á GRUNN SKV. BYGGINGARREGLUGERÐ  
 GR. 7.1.9. SJÁ EINNIG BLNR.  
 SNJÓÁLAG: 1.5 KN/M<sup>2</sup>  
 NOTÁLAG SKV. ÍST 12.2  
 VINDÁLAG 9 1.2 KN/M<sup>2</sup>

# JÄRNALÖGN

ALMENN ÁKVÆÐI OG STAÐSETNING SJÁ ÍST 10 I 6 1.

## GERÐ OG MERKING JÄRNA:

- STÁL MERKT K ER KAMBSTÁL KS 40 MED SKRIDMÖRK  
 $\sigma_f = 4000 \text{ KP/CM}^2$
- STÁL MERKT R ER SLÉTT STÁL MED SKRIDMÖRK  
 $\sigma_f = 2400 \text{ KP/CM}^2$
- KAMBJÄRN Í NEDRI BRÚN PLÖTU SYTRI  
 BRÚN VEGGJAK.
- KAMBJÄRN Í EFRI BRÚN PLÖTU SINNRI  
 BRÚN VEGGJAK.
- EITT 10 MM KAMBJÄRN L = 600 CM. Á HVERJA  
 20 CM Á SVÆÐI SEM PÍLAN NÆR YFIR  
 ENDI Á KAMBJÄRNI BEINN
- JÄRN BEYGIST SKEYTIENGD INN Í AÐLIGGJANDI  
 VEGG.
- GEFUR STEFNU JÄRNA SEM LEGGJAST NÆST  
 YFIRBORDI STEYPU (NEBST).
- # MERKIR AÐ BIL MILLI JÄRNA SÉ DAFNT  
 Í BÄÐAR ÁTTIK.
- HÉR BEYGIST ANNAÐ HVERT JÄRN UPP Í  
 EFRI BRÚN PLÖTU.

LIM BENDISTÁL ALMENNT SJÁ ÍST 10.1.3.

## TENGING JÄRNAGRINDA

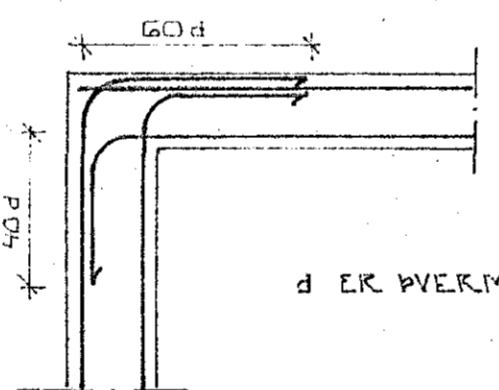

HORN TVÖFÖLD GRIND

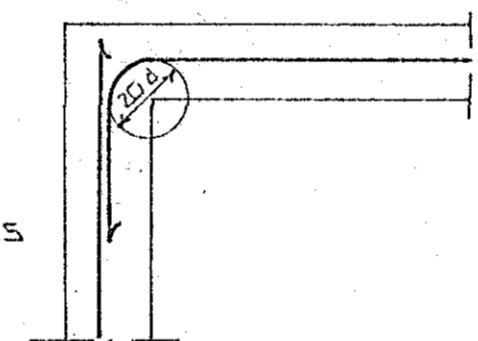

HORN EINFÖLD GRIND

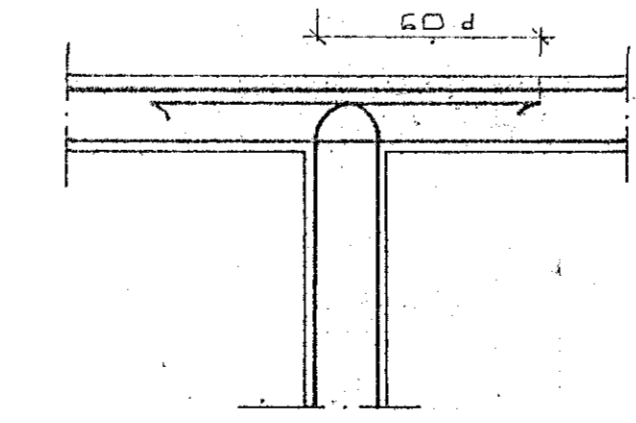

MILLIVEGG TVÖFÖLD GRIND

## BEYGING JÄRNA.

GJARÐIR: ST 37 EDA KS 405

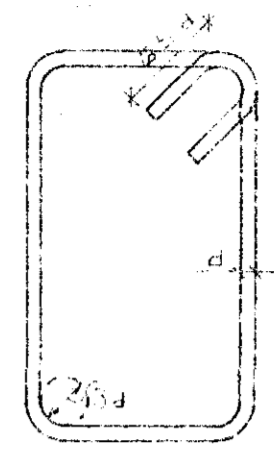

SJÁ EINNIG ÍST 10 I 6 2

## SKEYTIENGD JÄRNA

Í PLÖTUM OG VEGGJUM SKAL EKKI SKEYTA  
 MEIKA EN FJÖRÐA HVERT JÄRN Í SAMAN  
 ÞVERSNIDI NEMA ANNAÐ SÉ SÝNT Á  
 TEIKNINGU.  
 SBR. ÍST 10 I 6 3 2 SKAL SKEYTIENGD  
 VID VÍXILLAGNINGU VERA 40 d (d = ÞVERMÁL  
 STANGAR.)

ÞVERMÁL STANGAR	MM	10	12	16	20
SKEYTIENGD	CM	32	40	48	64

SJÁ EINNIG ÍST 10 I 6 3.  
 SÉ ANNAÐ EKKI TEKID FRAM KOMI 2K10  
 Í KRINGUM JAKA OG GLUGGA ÖP ER NÁ  
 50 CM. ÆT FRÖK ÖPJE.

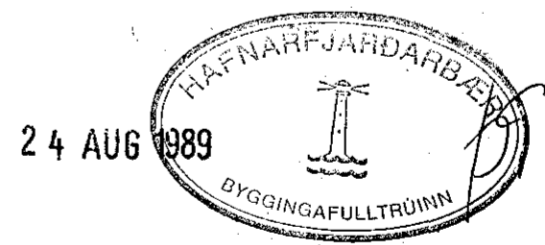
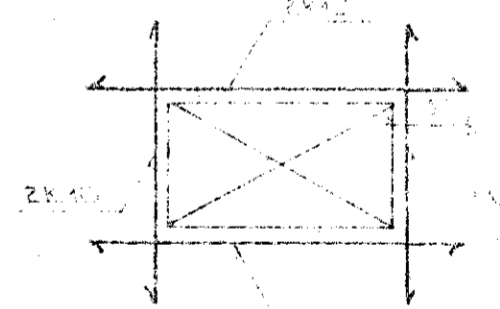

24 AUG 1989

BRUK DAGES	EBLI BREVTINGAR	SIGN
SUBURGATA 86 OG 88 HAFNARFJÖRÐ		DAÐ 19. 89
ALMENNAR SKÝRINGAR: BURÐARVIKI.		HAUND
MELKV.		TEIÐAD
SIGURÐUR ÞORLEIFSSON TEIÐARFRÆÐINGUR		VEK NR. 8933
STRANDGÖTU 11 HAFNARFJÖRÐ		L-01