

SNID A10 - A10. 1:10

SNID A10 - A10 ER EINS NEMA HVAD
GOLF Í RÍSI FELLUR NIÐUR.

FESTIJÁRN LÍMTRÉSBITA

1:10

FJÖLDI: 4 STK. PR. ÍBÚÐ FYRIR ÞAKBITA
2 STK. PR. ÍBÚÐ FYRIR MÆNISBITA

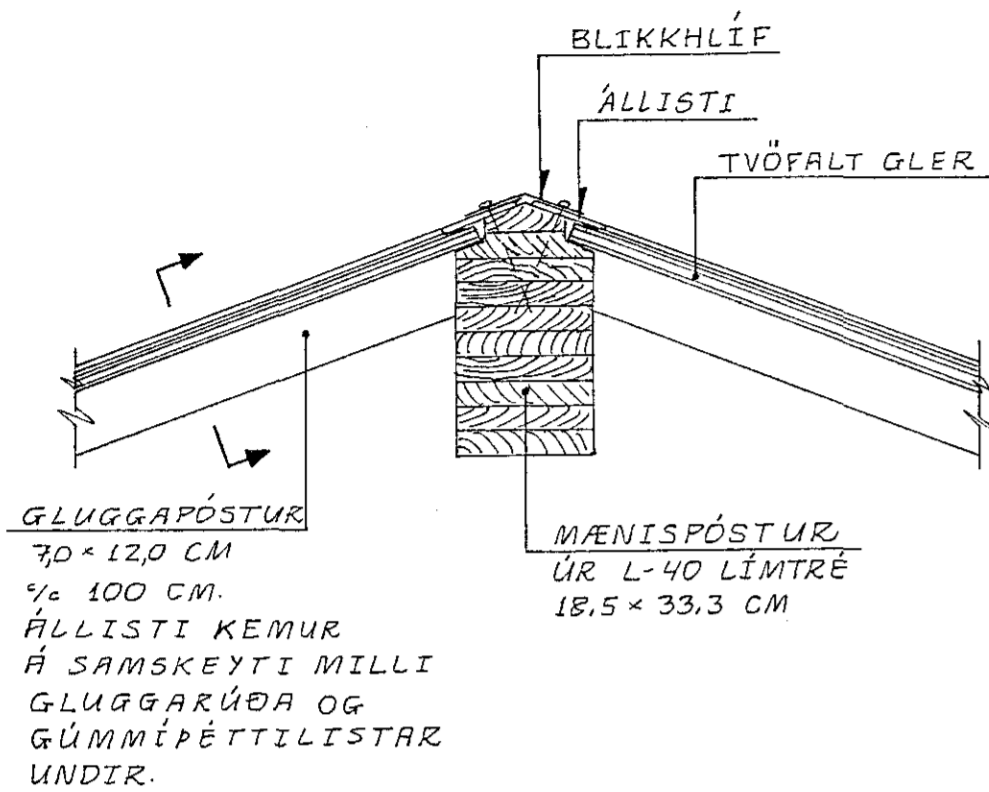

SNID Í GLUGGAPÓST

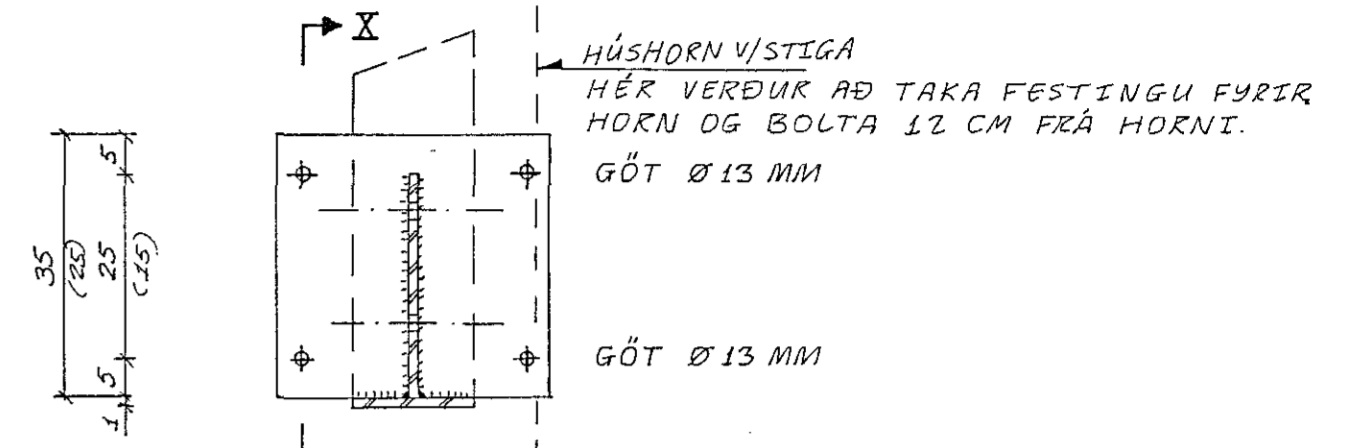
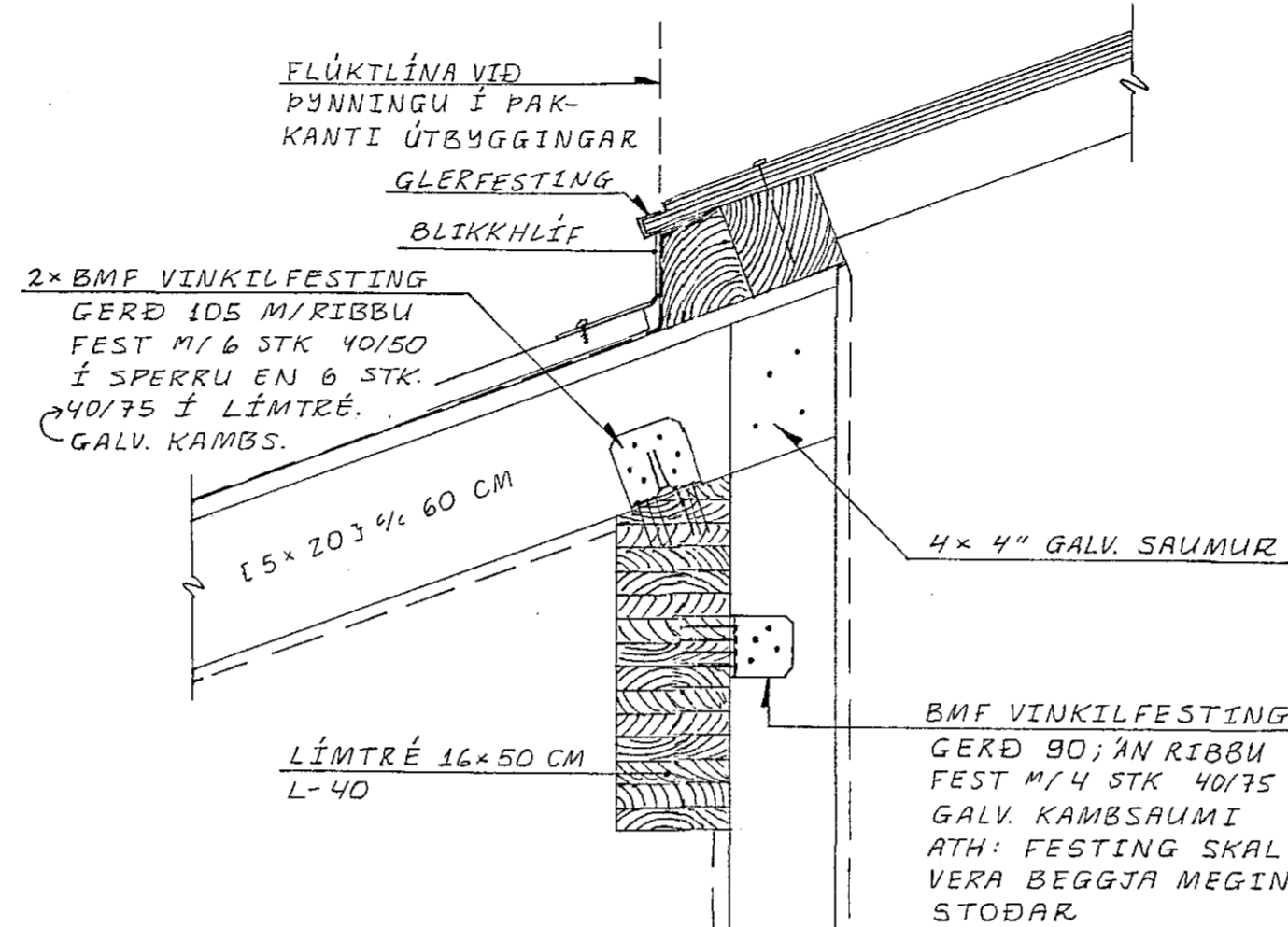
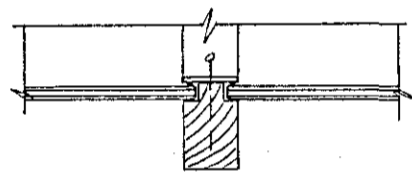

MÁL INNAN SVIGA
GILDA FYRIR
MÆNISFEST.

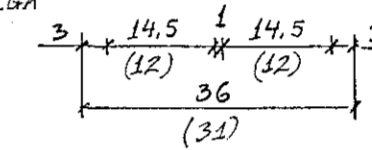

FESTIJÁRN BOLTAST VIÐ VEGGI
M/4 STK. 12 MM MÚRBOLTUM
GALV., L= 15 CM.
ATH. AÐ FESTIJÁRN VIÐ ÚTVEGGI
ÞARF AÐ ÚTFÆRA Á ANNAN HÁTT
ÞAR SEM ÞAÐ KEMUR AÐ HORNI
VI STIGA.

SNID X-X. 1:10

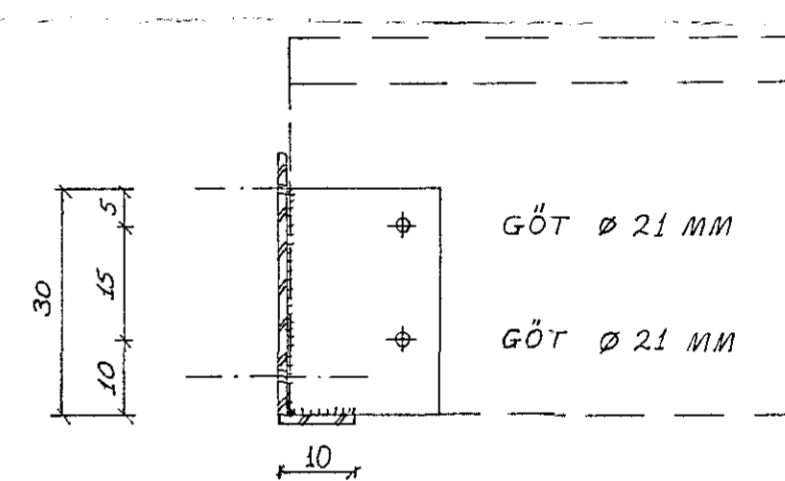

LÍMTRÉSBITAR BOLTAST VIÐ
FESTIJÁRN M/2 STK. 20 MM
BOLTUM.
SÖKKVA SKAL BOLTUM Í LÍMTRÉ
OG SPONSA YFIR.

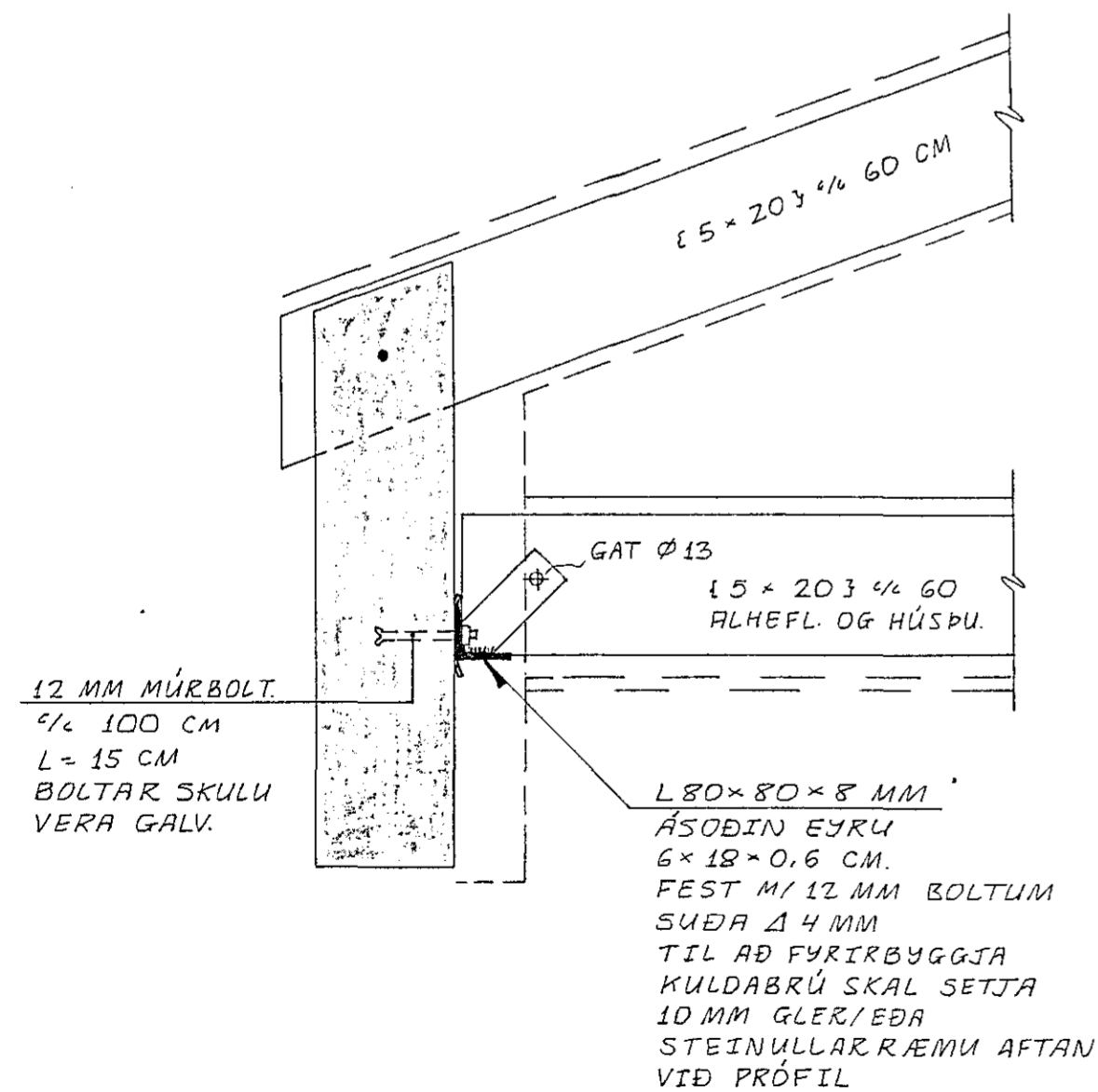

NÓTAÐAR SPÓNAPL.
22 MM.
ÞÆR SKAL NEGLA
M/ RIFFLUÐUM
SAUM 32/65
1/2 15 CM EFTIR
PLÖTUJAFRI OG
MEST 1/2 30 CM
ANNARS STAÐAR.
LÍMA SKAL Í NÓT
OG FJÖÐUR. EINNIG
LÍMA PLÖTUR NIÐUR Á BITA.

GÓLFBITAR VIÐ VEGGI
SKULU BOLTAST VIÐ
ÞÁ M/12 MM MÚRBOLTUM
GALV., 1/2 120 CM, L= 20 CM.
SETJA SKAL ÞAKPAPPA
Á MILLI VEGGJAR OG
GÓLFBITA.

Ø 12 MM BOLTAR
GALV., L= 15 CM.
NEGLING 5 x 38/100
GALV. SAUMUR.

ALLAR FESTINGAR SKAL RYÐVERJA VANDLEGA.



Reikn.	JK	MÁÍ 1988	Verkheiti	Teikn.nr.
Teikn.	-11-	-11-	STUÐLABERG 112	1-10
Ath.			OG 114	
Samb.				
Kvarói	1:10	Verkhliuti	SNID A10 - A10 FESTINGAR LÍMTRÉSBITA	JÓN KRISTJÁNSSON. FVFÍ. S. 78731