

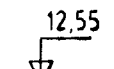
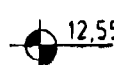
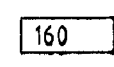
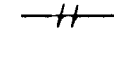

ERLUÁS 39 HAFNARFIRÐI

SKÝRINGAR Á SÉRTEIKNINGUM

-  TÁKNAR KÓTA 12,55 Á SNIDMYND
-  TÁKNAR KÓTA 12,55 Á GRUNNMYND
-  TÁKNAR ÞYKKT PLÖTU Í MM (160 MM)
-  TÁKNAR STEYPUKIL
-  TÁKNAR BENDINGU Í NEDRI BRÚN PLÖTU INNRI BRÚN VEGGJAR
-  TÁKNAR BENDINGU Í EFRI BRÚN PLÖTU YTRI BRÚN VEGGJAR

ÁLAGSFORSENDUR

- EGID ÁLAG SAMKV. ÍST 12, DS 410
- VINDÁLAG SAMKV. ÍST 12
- SNJÓÁLAG SAMKV. ÍST 12
- MESTA ÁLAG Á UNDIRSTÖÐUR = 500 kN/m²
- UNDIRSTÖÐUR HVÍLA Á ÞJAPPADRI HRAUNFYLLINGU

STEINSTEYPA

BRÖÐPOLSFLOKKUN STEYPU

- UNDIRSTÖÐUR, BOTNPLATA: S-200
- VEGGIR, PLÖTUR: S-250
- VATNSSEMENTSTALA: < 0,55
- LOFTINNIHALD: = 5-6%
- HÁMARKSSTEINASTÆRD = 25mm
- SEMENTSMAGN Í ÚTVEGGJASTEYPU = 300 kg/m³

STEYPUVINNA

STEYPUVINNA SKAL VERA Í SAMRÆMI VIÐ ÍST 10 FRAMKVÆMTAFLOKK B

STÁLVIKRI

STÁLGÆÐI

ALLT SMÍÐASTÁL SKAL VERA Fe 360 B

RYÐVÖRN

ALLT SMÍÐASTÁL SKAL VERA SANDBLÁSÍÐ OG MÁLAÐ MEÐ RYÐVARNARMÁLNINGU

TRÉVIKRI

TIMBURGÆÐI

ALLUR SMÍÐAVIÐUR SKAL VERA K18 SKV. DS 413

FESTINGAR

BOLTAR, NAGLAR OG FESTIJÁRN SKULU VERA GALVANHÚÐAÐ.

UNDIR RÆR ER LIGGJA AÐ TIMBRI SKAL SETJA SKÍFUR MEÐ ÞVERMÁL 3x ÞVERMÁL BOLTA

JÁRNABENDING

STEYPUHULA

BYGGINGAHLUTI	STEYPUHULA
UNDIRSTÖÐUR	50 mm
ÚTVEGGIR	30 mm
PLÖTUR OG BITAR	20 mm
VEGGIR OG SÚLUR INNAHÚS	20 mm

STÁLGÆÐI

BENDISTÁL MERKT K Á TEIKNINGU TD. K10 ER KAMBSTÁL Ks 410s MEÐ SKRÍDMÖRK = 410 N/mm² BENDISTÁL MERKT R Á TEIKNINGU SLÉTT STÁL MEÐ SKRÍDMÖRK = 240 N/mm²

SKEYTING JÁRNA

Í PLÖTUM OG VEGGJUM SKAL EKKI SKEYTA MEIRA EN FJÓRÐA HVERT JÁRN NEMA ANNAD SÉ SÝNT Á TEIKNINGU LÁRÉTT BENDING Í VEGGJUM VÍXLEGGIS UM SKEYTILENGT EÐA TENGIST MEÐ VINKLUM

ÞVERMÁL BENDISTÁLS	8	10	12	16	20	25			
SKEYTILENGD í mm			300	400	450	600	800	950	

MINNSTA FJARLÆGD MILLI JÁRNA

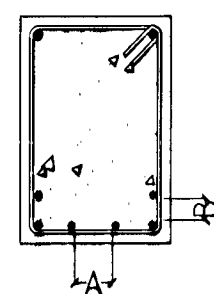

A > 35 mm EÐA 2 X ÞVERMÁL STANGAR

B > 25 mm EÐA 2 X ÞVERMÁL STANGAR

LYKKJUR

d = ÞVERMÁL BENDISTÁLS

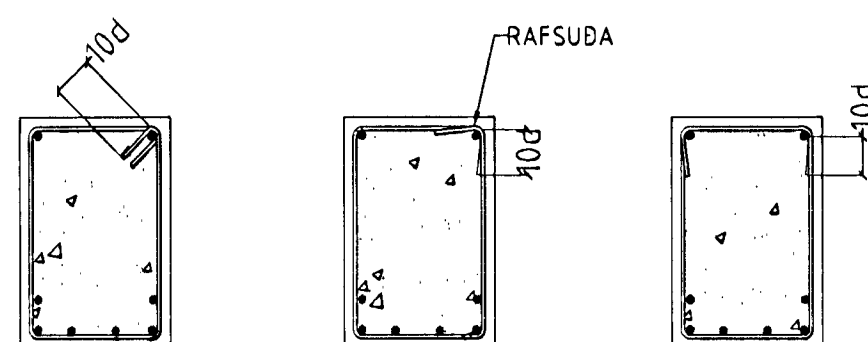

BEYGING JÁRNA

ÞVERMÁL STANGAR	ÞVERMÁL BEYGJUSKÍFU Ks 410	ÞVERMÁL BEYGJUSKÍFU St 37
8	24 mm	16 mm
10	30 mm	20 mm
12	36 mm	24 mm
16	96 mm	
20	120 mm	
25	150 mm	

BENDING VIÐ OP

VIÐBÓTAR JÁRNABENDING VIÐ OP SKAL VERA EFTIRFRANDI NEMA ANNAD KOMI FRAM Á TEIKNINGUM

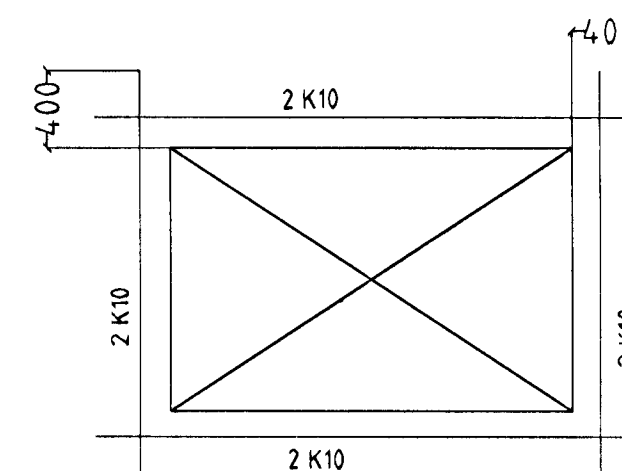

Sampykkt þann 09 OKT. 2001
Byggingafræðingur í Hafnarfirði
Eh. Sigurbjartur Halldórsson

ERLUÁS 39 HAFNARFIRÐI

Sigurður Þorvarðarson byggingafræðingur bfl.
Teiknistofan Strandgötu 11 220 Hafnarfirði.
STH. teiknistofan ehf. kt. 510298-2769. Kf. hönnuðar: 141250-4189.
Sími: 5651510. Netfang: teiknistofan@islandia.is

Skýringar:	Séruppdráttur.
Teikning:	Burðarvirki almennar skýringar.
Mælikvarði:	
Undirskrift:	<i>Sigurður Þorvarðarson</i>
Blað nr: 1/	Dagsetning: 5 ágúst 2001.
Breytt:	