

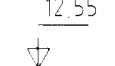



# ERLUÁS 3 HAFNARFIRÐI

## SKÝRINGAR Á SÉRTEIKNINGUM

-  TÁKNAR KÓTA 12.55 Á SNIDMYND
-  TÁKNAR KÓTA 12.55 Á GRUNNMYND
-  TÁKNAR ÞYKKT PLOTU Í MM (160 MM)
-  TÁKNAR STEYPUSKIL
-  TÁKNAR BENDINGU Í NEÐRI BRÚN PLOTU INNRI BRÚN VEGGJAR
-  TÁKNAR BENDINGU Í EFRI BRÚN PLOTU YTRI BRÚN VEGGJAR

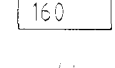
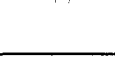
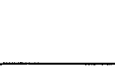
## ÁLAGSFORSENDUR

- EGÐ ÁLAG SAMKV ÍST 12, DS 410
- VINDÁLAG SAMKV ÍST 12
- SNJÓÁLAG SAMKV ÍST 12
- MESTA ÁLAG Á UNDIRSTÖÐUR < 500 kN/m<sup>2</sup>
- UNDIRSTÖÐUR HVÍLA Á ÞJAPPADRI HRAUNFYLINGU

## STEINSTEYPA

### BROTÞOLSFLÖKKUN STEYPU

- UNDIRSTÖÐUR, BOTNPLATA S-200
- VEGGIR, PLÖTUR S-250
- VATNSSEMENTSTALA = 0,55
- LÖFTINNIHALD = 5-6%
- HÁMARKSSTEINASTÆRD = 25mm
- SEMENTSMAGN Í ÚTVEGGJASTEYPU = 300 kg/m<sup>3</sup>

## STÁLVIKRI

### STÁLGÆÐI

ALLT SMÍDASTÁL SKAL VERA Fe 360 B

### RYÐVORN

ALLT SMÍDASTÁL SKAL VERA SANDBLÁSÍÐ OG MÁLAÐ MED RYÐVARNARMÁLNINGU

## TRÉVIKRI

### TIMBURGÆÐI

ALLUR SMÍÐAVIDUR SKAL VERA K18 SKV DS 413

### FESTINGAR

BÓLTAR, NAGLAR OG FESTIJÁRN SKULU VERA GALVANHÚÐAÐ  
UNDIR RÆR ER LIGGJA AD TIMBRI SKAL SETJA SKÍFUR  
MED ÞVERMÁL 3x ÞVERMÁL BOLTA

## JÁRNABENDING

### STEYPUHULA

BYGGINGAHLUTI	STEYPUHULA
UNDIRSTÖÐUR	50 mm
ÚTVEGGR	30 mm
PLOTUR OG B-TAR	20 mm
VEGGIR OG SÚLUR INNAHÚS	20 mm

### BEYGING JÁRNA

ÞVERMÁL STANGAR	ÞVERMÁL BEYGJUSKÍFU Ks 410	ÞVERMÁL BEYGJUSKÍFU Sf 37
8	24mm	16mm
10	30mm	20mm
12	36mm	24mm
16	96mm	
20	120mm	
25	150mm	

### STÁLGÆÐI

BENDISTÁL MERKT K Á TEIKNINGU TD K10 ER KAMBSTÁL Ks 410s  
MED SKRIDMÖRK = 410 N/mm<sup>2</sup>  
BENDISTÁL MERKT R Á TEIKNINGU SLÉTT STÁL MED SKRIDMÖRK = 240 N/mm<sup>2</sup>

### SKEYTING JÁRNA

Í PLOTUM OG VEGGJUM SKAL EKKI SKEYTA MEIRA EN FJÓRÐA HVERT JÁRN NEMA ANNAD SÉ SÝNT Á TEIKNINGU  
LÁRÉTT BENDING Í VEGGJUM VÍXLEGGIS UM SKEYTILENGT EDA TENGIST MED VINKLUM

### MINNSTA FJARLÆGD MILLI JÁRNA

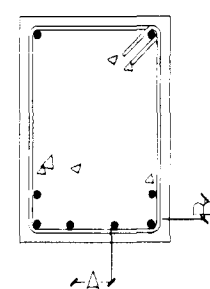

- A > 35 mm EDA 2 x ÞVERMÁL STANGAR
- B > 25 mm EDA 2 x ÞVERMÁL STANGAR

### LYKKJUR

d = ÞVERMÁL BENDISTÁLS

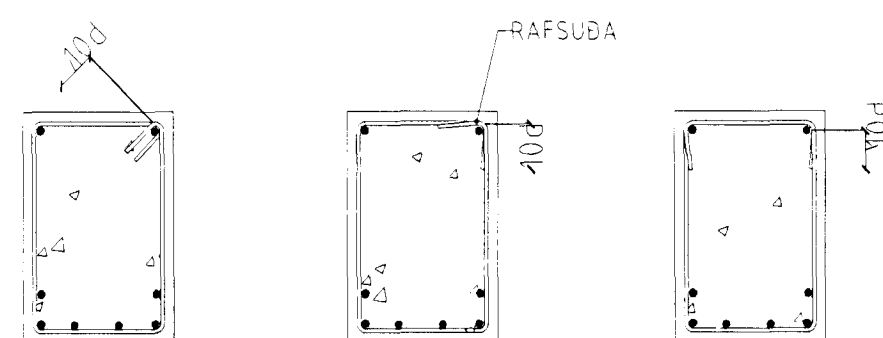

### BENDING VID OP

V:ÐBÓTAR JÁRNABENDING VID OP SKAL VERA EFTIRFARANDI NEMA ANNAD KOMI FRAM Á TEIKNINGUM

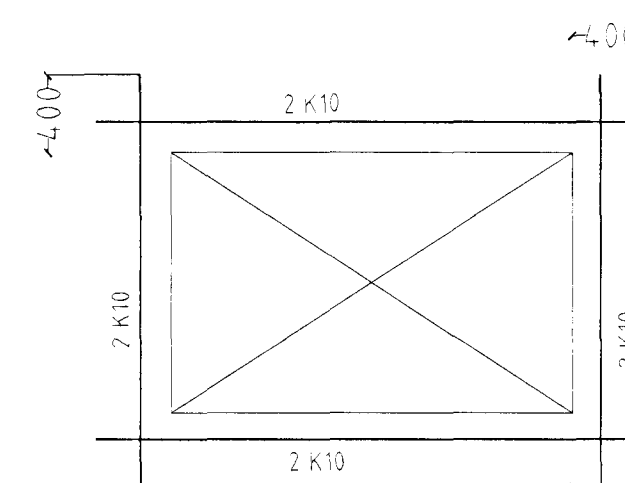

7/602 AH  
Sjof

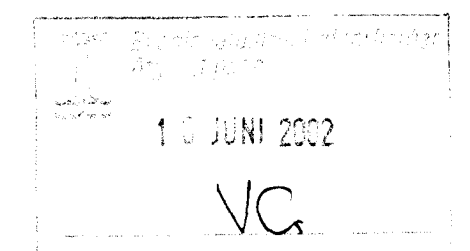

## ERLUÁS 3 HAFNARFIRÐI

Sigurður Þorvarðarson byggingafræðingur Þfí.  
Teiknistofan Strandgötu 11 220 Hafnarfirði.  
STH teiknistofan ehf kt. 510298-2769 Kf honnudar. 141250-4189  
Sími 5651510 Netfang teiknistofan@islandia.is

Skýringar:	Séruppráttur
Teikning:	Burðarvirki almennar skýringar
Mælikvæði:	
Undirskrift:	<i>Sigurður Þorvarðarson</i>
Blað nr. 9 / 17	Dagsetning 8 mars 2002
Breytt:	