

SNID 1 í ÚTVEGGI 1:20

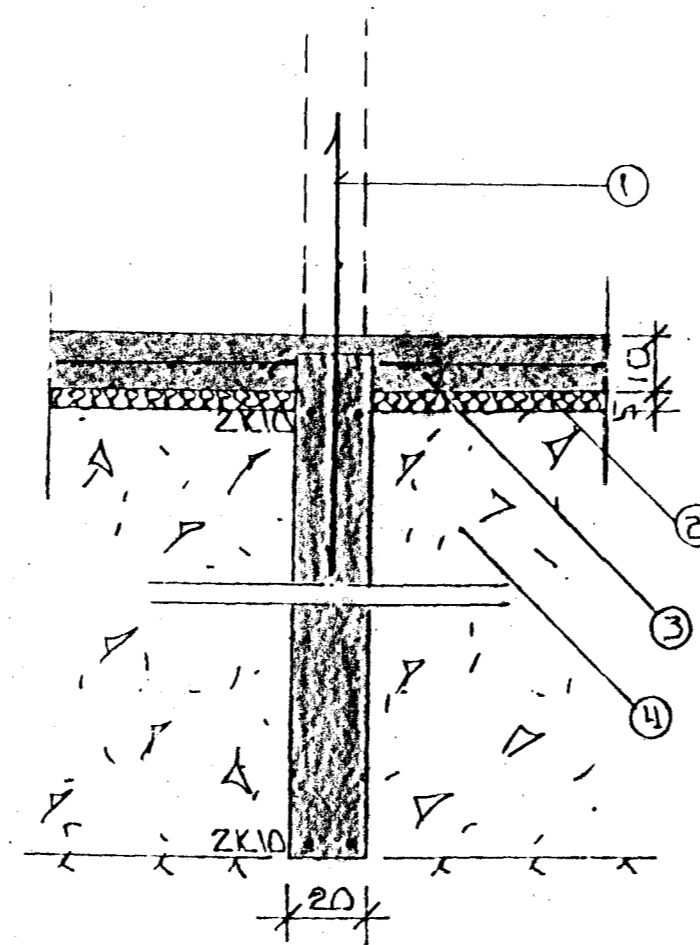

SNID 3 í MILLI 1:20

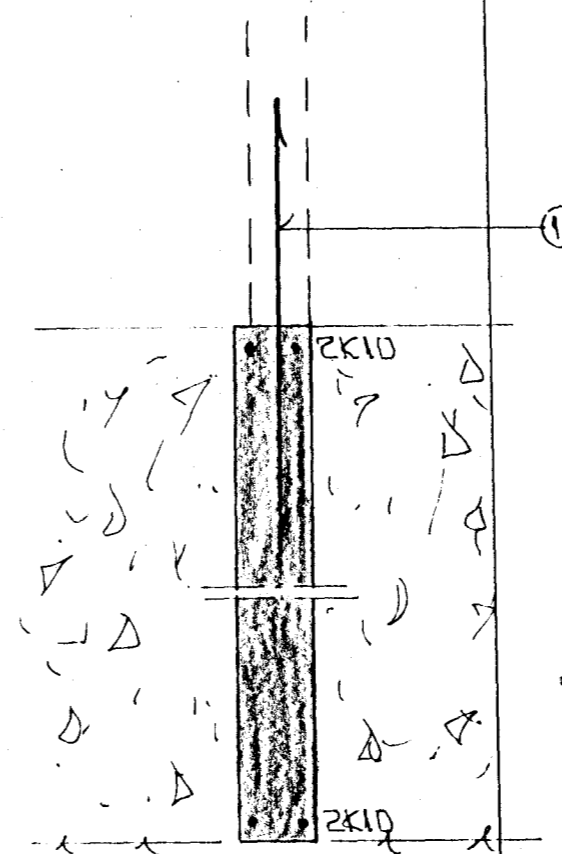

SNID 5 1:20

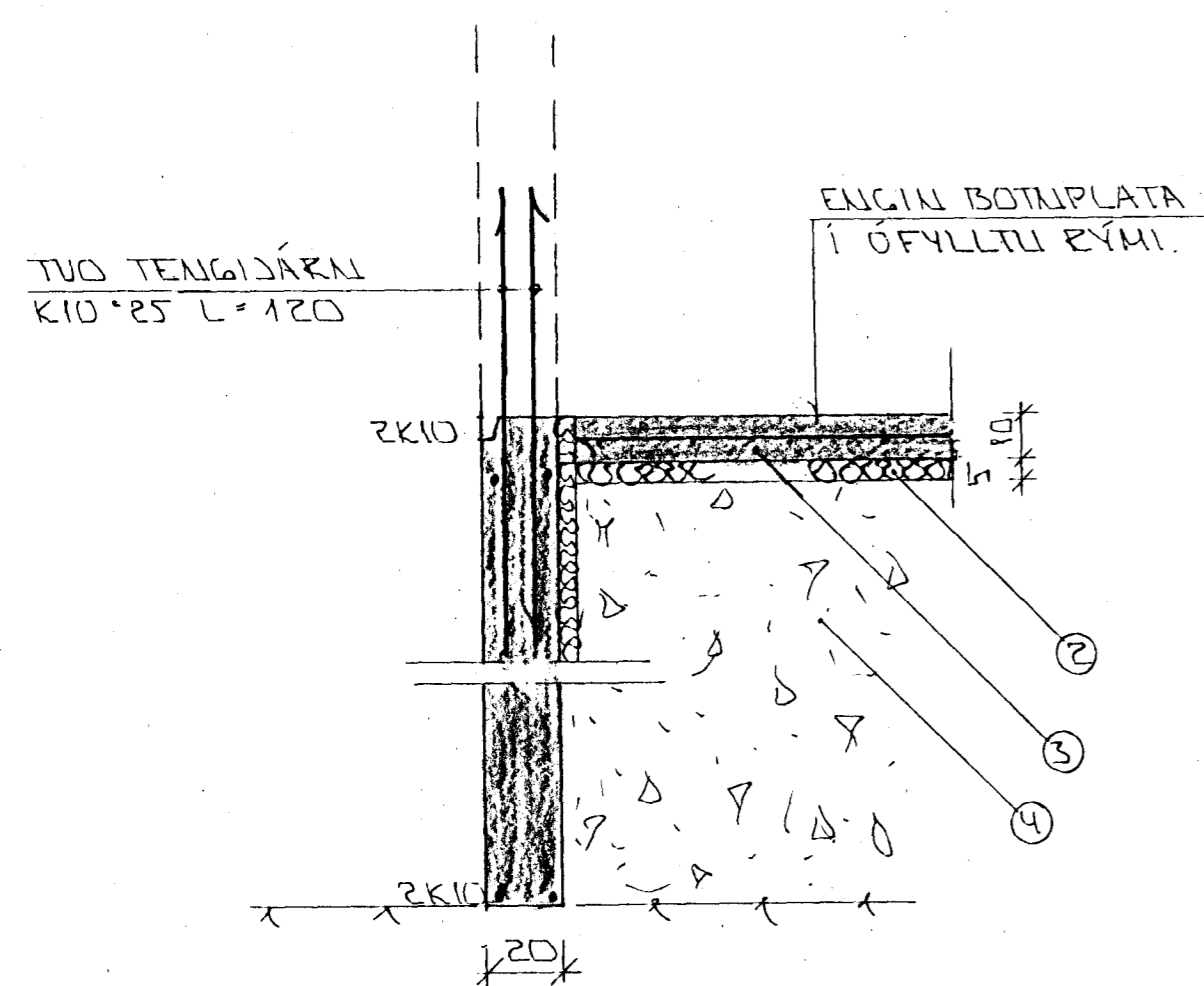

SNID 2 1:20

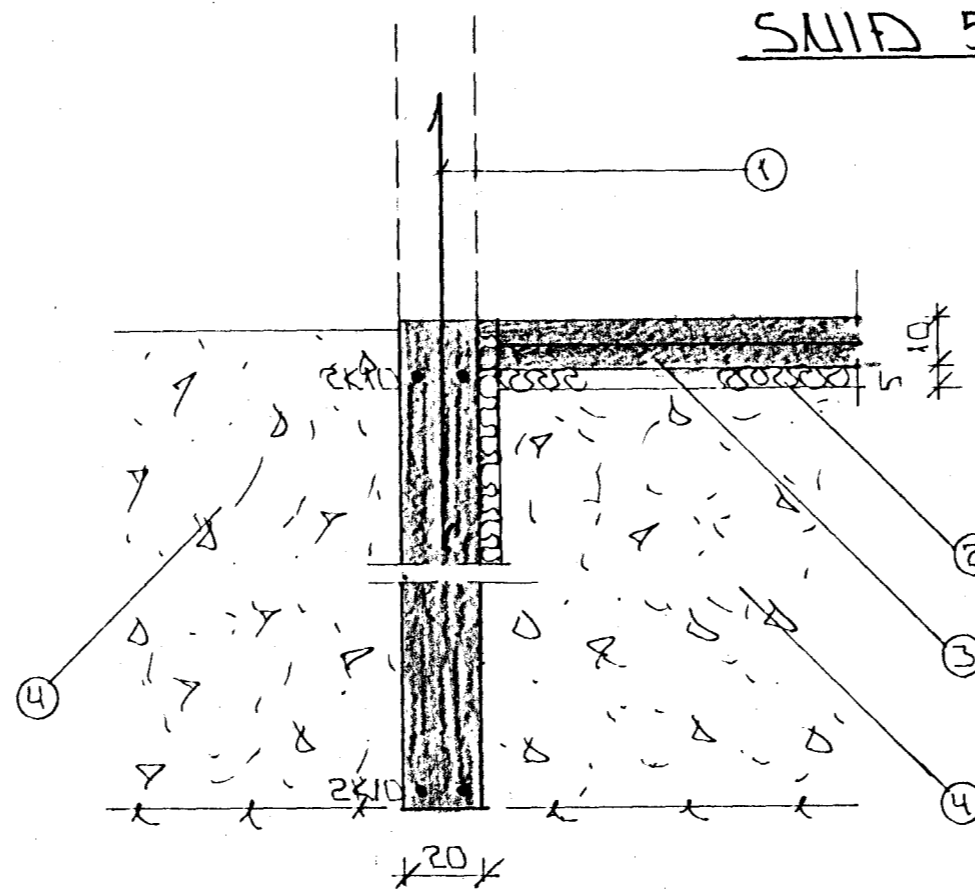

SNID 4 1:20

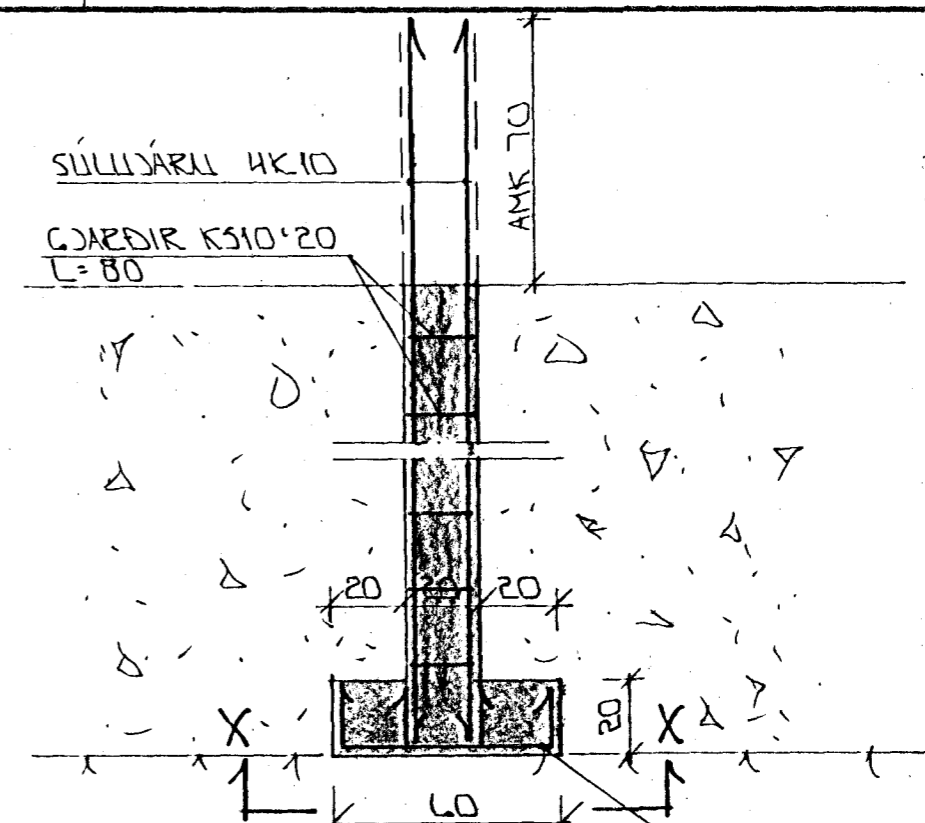

SÚLA S1 1:20

í SÚLLIFÓT KOMI KARFA K10x15

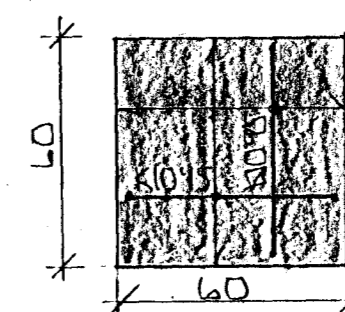

SNID X-X 1:20

SKÝRINGAR

ALMENNAR SKÝRINGAR SJÁ BL.NR. L-01.

- ① — TENGISJÁRN K10x30 L=120 OG STANDI AMK. 20 CM YFIR PLOTU.
- ② — 50 MM PVG EINANCRUN HARPRESSUÐ P.E. 25-30 KG/M<sup>3</sup>. EINANCRUNIN NÁI AMK. 50 CM. NIÐUR YFIR PLOTU Á ÚTVEGGJUM. ENGIN EINANCRUN UNDR GOLFRI BILÉTTISLI 10 CM JARABENT PLATA K8/25 H.
- ③ — GJAFSAR-EDA HVALNFYLLING, FROSTFRÍ OG ÞJAPPIST Í LÖGUM MED TITRAXÓPPLU. LAGÞYKKT RÁÐIST AF STÆÐ ÞJÓPPUNNAR.
- ④ — GJAFSAR-EDA HVALNFYLLING, FROSTFRÍ OG ÞJAPPIST Í LÖGUM MED TITRAXÓPPLU. LAGÞYKKT RÁÐIST AF STÆÐ ÞJÓPPUNNAR.

2x10 EFST OG NEÐST Í SÖKULVEGGJUM. JÁRNIN SEU SAMFELD OG HEIL UM HÖRN. YFIR SAMSKYTTI SKULU ÞAU SKEYTT AMK. SEM SVARAR SKEYTTIENGD. ATHYGLI ER YAKIN Á AKVÆÐUM RAFFEITU UM SAMTENGINGU NEÐRI SÖKULJÁRNA. SJÁ TEKNINGU RAFLACNAHÖNULIÐA.

FARI HÆÐ SÖKKLA YFIR 120 CM KOMI EINFÖLD GRIND Í MIÐJAN VELG. K10x25#AUK TEIKNADZA JARNA. NEHA ALLIÐ SE SVNT.

01 JUN 1993

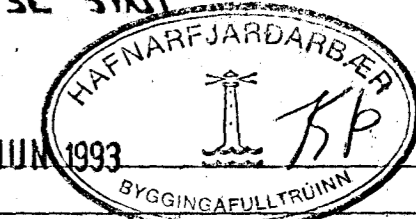

DR.NR.	DAGS	EDLI BREVTINGAR	SIGN.
HÁBERG 3 HAFNARFJÖÐI			DAGS JAN 93
SNID Í UNDRSTÖÐUR			HANNAÐ <i>[Signature]</i>
MELIKV. A 1:50			TEIKNAD <i>[Signature]</i>
SIGURÐUR ÞORLEIFSSON TEKNIFRÆÐINGUR F.T.F.I.			VERK NR. 9302
STRANDGÖTU 11 HAFNARFJÖÐI SÍMI 54751/54255			BLADNR. 1-03