







SKÝRINGAR Á SÉRTEIKNINGUM

-  TÁKNAR KÓTA 12,55 Á SNIDMYND
-  TÁKNAR KÓTA 12,55 Á GRUNNMYND
-  TÁKNAR ÞYKKT PLÖTU Í MM (160 MM)
-  TÁKNAR STEYPUSKIL
-  TÁKNAR BENDINGU Í NEDRI BRUN PLÖTU INNRI BRUN VEGGJAR
-  TÁKNAR BENDINGU Í EFRI BRUN PLÖTU YTRI BRUN VEGGJAR

ÁLAGSFORSENDUR

EGIÐ ÁLAG SAMKV. ÍST 12, DS 410
 VINDÁLAG SAMKV. ÍST 12
 SNJÓÁLAG SAMKV. ÍST 12
 MESTA ÁLAG Á UNDIRSTÖÐUR < 500 kN/m²
 UNDIRSTÖÐUR HVÍLA Á ÞJAPPADRI
 HRAUNFYLLINGU

JÁRNABENDING

STEYPUHULA

BYGGINGAHLUTI	STEYPUHULA
UNDIRSTÖÐUR	50 mm
ÖTVEGGIR	30 mm
PLÖTUR OG BITAR	20 mm
VEGGIR OG SÖLUR INNANHÖS	20 mm

STÁLGÆÐI

BENDISTÁL MERKT K Á TEIKNINGU TD. K10
 ER KAMBSTÁL K_s 410_s
 MED SKRÍDMÖRK = 410 N/mm²
 BENDISTÁL MERKT R Á TEIKNINGU
 SLÉTT STÁL MED SKRÍDMÖRK
 = 240 N/mm²

SKEYTING JÁRNA

Í PLÖTUM OG VEGGJUM SKAL EKKI SKEYTA
 MEIRA EN FJÓRÐA HVERT JÁRN NEMA ANNAD
 SÉ SÝNT Á TEIKNINGU
 LÁRÉTT BENDING Í VEGGJUM VIXLLEGGIS UM
 SKEYTILENGT EÐA TENGIST MED VINKLUM

ÞVERMÁL BENDISTÁLS	8	10	12	16	20	25
SKEYTILENGD Í mm	300	400	450	600	800	950

MINNSTA FJARLÆGD MILLI JÁRNA

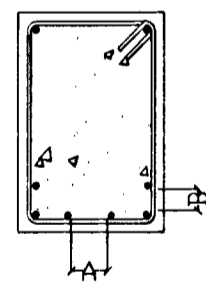

A > 35 mm EÐA 2 X
 ÞVERMÁL STANGAR
 B > 25 mm EÐA 2 X
 ÞVERMÁL STANGAR

LYKKJUR

d = ÞVERMÁL BENDISTÁLS

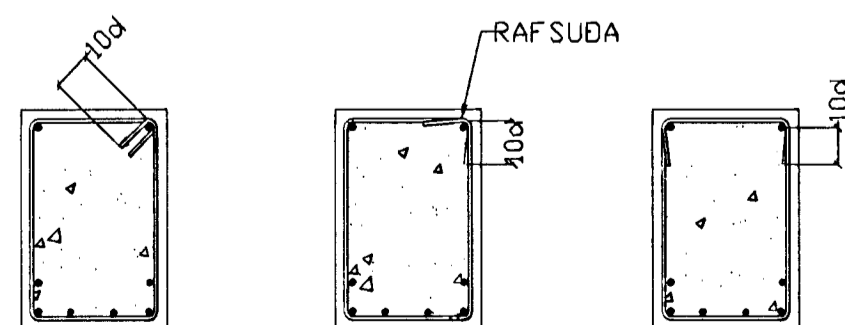

STEINSTEYPA

BROTÞOLSFLÖKKUN STEYPU

UNDIRSTÖÐUR, BOTNPLATA: S-200
 VEGGIR, PLÖTUR: S-250
 VATNSSEMENTSTALA: < 0,55
 LOFTINNIHALD: = 5-6%
 HAMARKSSTEINASTÆRD = 25mm
 SEMENTSMAGN
 Í ÖTVEGGJASTEYPU = 300 kg/m³

STEYPUVINNA

STEYPUVINNA SKAL VERA Í SAMRÉMI VIÐ
 ÍST 10 FRAMKVÆMTAFLÖKK B

BEYGING JÁRNA

ÞVERMÁL STANGAR	ÞVERMÁL BEYGJUSKÍFU K _s 410	ÞVERMÁL BEYGJUSKÍFU St 37
8	24mm	16mm
10	30mm	20mm
12	36mm	24mm
16	96mm	
20	120mm	
25	150mm	

BENDING VIÐ ÖP

VIÐBÓTAR JÁRNABENDING VIÐ ÖP SKAL VERA
 EFTIRFARANDI NEMA ANNAD KOMI FRAM Á
 TEIKNINGUM

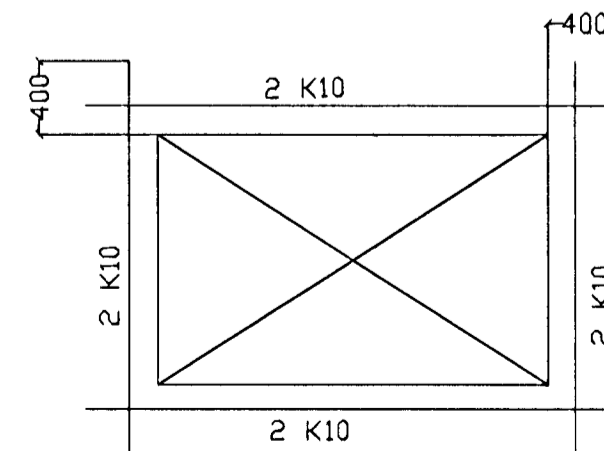

STÁLVIRKI

STÁLGÆÐI

ALLT SMÍÐASTÁL SKAL VERA Fe 360 B

RYÐVÖRN

ALLT SMÍÐASTÁL SKAL VERA SANDBLÁSÍÐ
 OG MÁLAÐ MED RYÐVARNARMÁLNINGU

TRÉVIRKI

TIMBURGÆÐI

ALLUR SMÍÐAVIÐUR SKAL VERA
 K18 SKV. DS 413

FESTINGAR

BOLTAR, NAGLAR OG FESTIJÁRN SKULU
 VERA GALVANHÖÐAÐ.
 UNDIR RÆR ER LIGGJA AÐ TIMBRI
 SKAL SETJA SKÍFUR MED ÞVERMÁL 3x
 ÞVERMÁL BOLTA

HÆÐARTÖLUR

HÆÐARTÖLUR ERU Í METRUM OG
 ÖTGEFNUM HÆÐUM FRÁ
 BÆJARVERKFRÆÐINGI

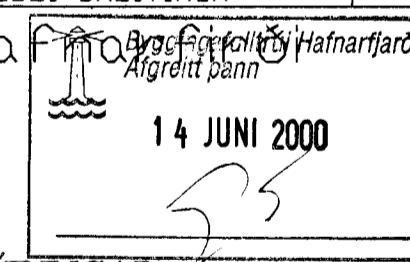
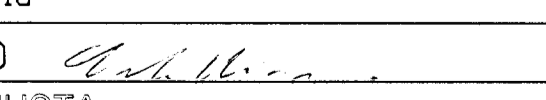
BR.	DAGS.	EÐLI BREITINGA	SIGN.
Lóuás 2 Hafnarfjörður			
			
14 JUNI 2000			
ALMENNAR SKÝRINGAR			
BURÐARVIRKI			
DAGS.	júní 2000		
VERK NR.	20-33		
TEIKN. NR.	01 - 01		
HANNAÐ SIG			
TEIKNAD SIG			
YFIRFARIÐ			
TÆKNIPJÓNUSTA SIGURDAR ÞORLEIFSSONAR ehf.			
STRANDGÖTU 11 220 HAFNARFIRÐI			
SÍMI 665 - 4265 FAX 665 - 2875			
E-mail taeknihjonusta@islandia.is			