







SKÝRINGAR Á SÉRTEIKNINGUM

-  12,55 TÁKNAR KÓTA 12,55 Á SNIDMYND
-  12,55 TÁKNAR KÓTA 12,55 Á GRUNNMYND
-  160 TÁKNAR ÞYKKT PLÖTU Í MM (160 MM)
-  TÁKNAR STEYPUKIL
-  TÁKNAR BENDINGU Í NEDRI BRUN PLÖTU INNRI BRUN VEGGJAR
-  TÁKNAR BENDINGU Í EFRI BRUN PLÖTU YTRI BRUN VEGGJAR

ÁLAGSFORSENDUR

EGIÐ ÁLAG SAMKV. ÍST 12, DS 410
VINDÁLAG SAMKV. ÍST 12
SNJÓÁLAG SAMKV. ÍST 12
MESTA ÁLAG Á UNDIRSTÖÐUR < 500 kN/m²
UNDIRSTÖÐUR HVÍLA Á ÞJAPPADRI
HRAUNFYLLINGU

JÁRNABENDING

STEYPUHULA

BYGGINGAHLUTI	STEYPUHULA
UNDIRSTÖÐUR	50 mm
ÖTVEGGIR	30 mm
PLÖTUR OG BITAR	20 mm
VEGGIR OG SÖLUR INNAHÖS	20 mm

STÁLGÆÐI

BENDISTÁL MERKT K Á TEIKNINGU T.D. K10 ER KAMBSTÁL K_s 410s MED SKRIDMÖRK = 410 N/mm²
BENDISTÁL MERKT R Á TEIKNINGU SLÉTT STÁL MED SKRIDMÖRK = 240 N/mm²

SKEYTING JÁRNA

Í PLÖTUM OG VEGGJUM SKAL EKKI SKEYTA MEIRA EN FJÁRÐA HVERT JÁRN NEMA ANNAD SÉ SÝNT Á TEIKNINGU
LÁRÉTT BENDING Í VEGGJUM VIXLEGGIS UM SKEYTILENGT EDA TENGIST MED VINKLUM

ÞVERMÁL BENDISTÁLS	8	10	12	16	20	25
SKEYTILENGD Í MM	300	400	450	600	800	950

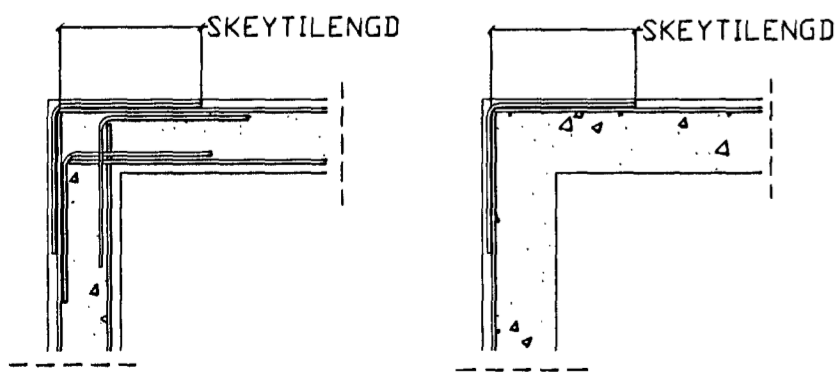

MINNSTA FJARLÆGD MILLI JÁRNA

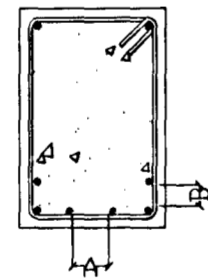

A > 35 mm EDA 2 X ÞVERMÁL STANGAR
B > 25 mm EDA 2 X ÞVERMÁL STANGAR

LYKKJUR

d = ÞVERMÁL BENDISTÁLS

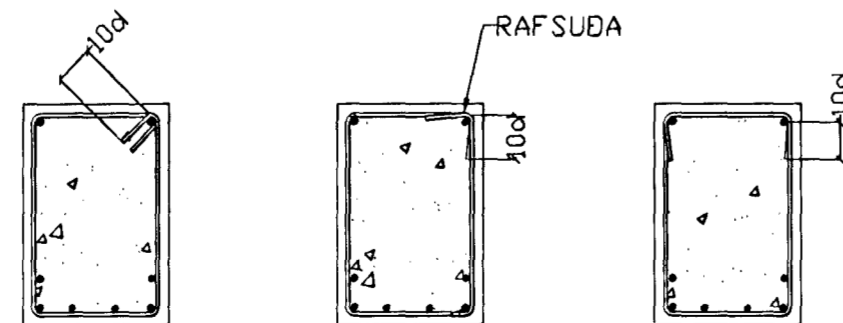

STEINSTEYPA

BRÖTÞOLSFLOKKUN STEYPU

UNDIRSTÖÐUR, BOTNPLATA: S-200
VEGGIR, PLÖTUR: S-250
VATNSSEMENTSTALA: < 0,55
LOFTINNIHALD: = 5-6%
HÁMARKSSTEINASTÆRÐ = 25mm
SEMENTSMAGN Í ÖTVEGGJASTEYPU = 300 kg/m³

STEYPUVINNA

STEYPUVINNA SKAL VERA Í SAMRÆMI VID ÍST 10 FRAMKVÆMTAFLÖKK B

BEYGING JÁRNA

ÞVERMÁL STANGAR	ÞVERMÁL BEYGJUSKÍFU K _s 410	ÞVERMÁL BEYGJUSKÍFU St 37
8	24mm	16mm
10	30mm	20mm
12	36mm	24mm
16	96mm	
20	120mm	
25	150mm	

BENDING VID ÖP

VIÐBÓTAR JÁRNABENDING VID ÖP SKAL VERA EFTIRFARANDI NEMA ANNAD KOMI FRAM Á TEIKNINGUM

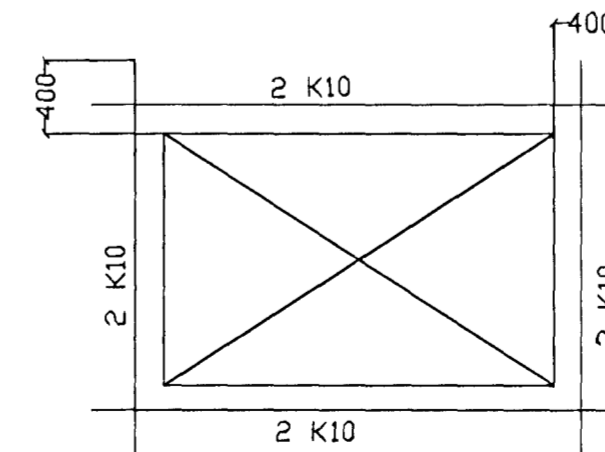

STÁLVIRKI

STÁLGÆÐI

ALLT SMÍÐASTÁL SKAL VERA Fe 360 B

RYÐVÖRN

ALLT SMÍÐASTÁL SKAL VERA SANDBLÁSÍÐ OG MÁLAÐ MED RYÐVARNARMÁLNINGU

TRÉVIRKI

TIMBURGÆÐI

ALLUR SMÍÐAVIDUR SKAL VERA K18 SKV. DS 413

FESTINGAR

BOLTAR, NAGLAR OG FESTIJÁRN SKULU VERA GALVANHÖÐAÐ.
UNDIR RÉR ER LIGGJA AÐ TIMBRI SKAL SETJA SKÍFUR MED ÞVERMÁL 3x ÞVERMÁL BOLTA

HÆÐARTÖLUR

HÆÐARTÖLUR ERU Í MÆTRUM OG ÖTGEFNUM HÆÐUM FRÁ BÉJARVERKFRÆÐINGI

BR.	DAGS.	EDLI BREITINGA	SIGN.

Lóuás 2 Hafnarfirði

ALMENNAR SKÝRINGAR
BURÐARVIRKI

DAGS. júní 2000

VERK NR. 20-33

TEIKN. NR. 01 - 01

HANNAÐ SIG

TEIKNAD SIG

YFIRFARID *U. A. V. Jónsson*

TÆKNIPJÓNUSTA SIGURÐAR ÞORLEIFSSONAR ehf.



STRANDGÖTU 11 220 HAFNARFIRÐI
SÍMI 555 - 4255 FAX 555 - 2875
E-mail taeknipjonusa@islandia.is