

D11

DÆMIGERÐ
LARETT PLOTUSAMSKEYTI

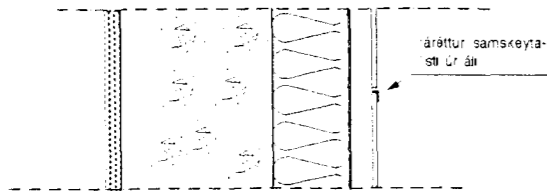

D12

SNEIÐING Í VEGG / STEYPT PAK

- Lekta 25x98 mm
- Steni-color
- 12 mm vatnsvarinn krossviður
- Pakdúkur soðinn uppá vegg

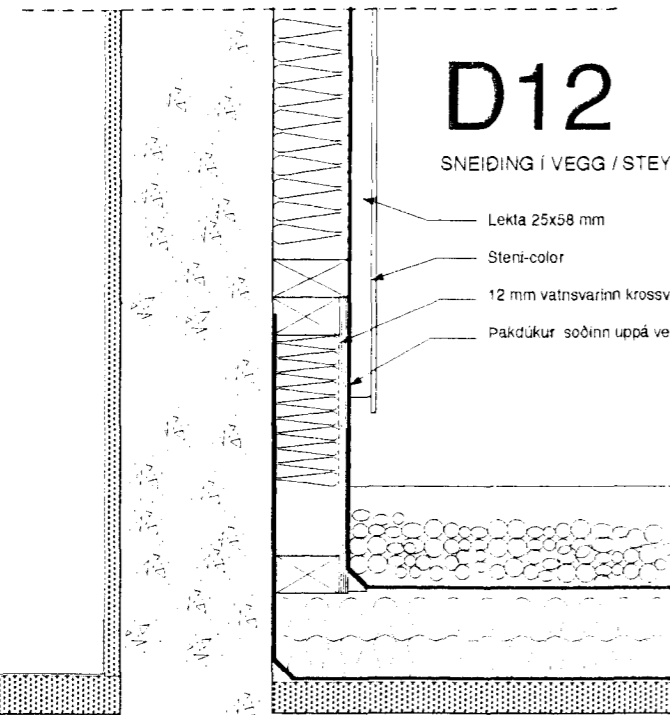

- lög n. vatnshalla að niðurfalli
- Tvö lög, heillimt PF 2000
- Einagrun, Roof-Mate 2x 50 mm
- Sludúkur 140 gr.
- Pertumól

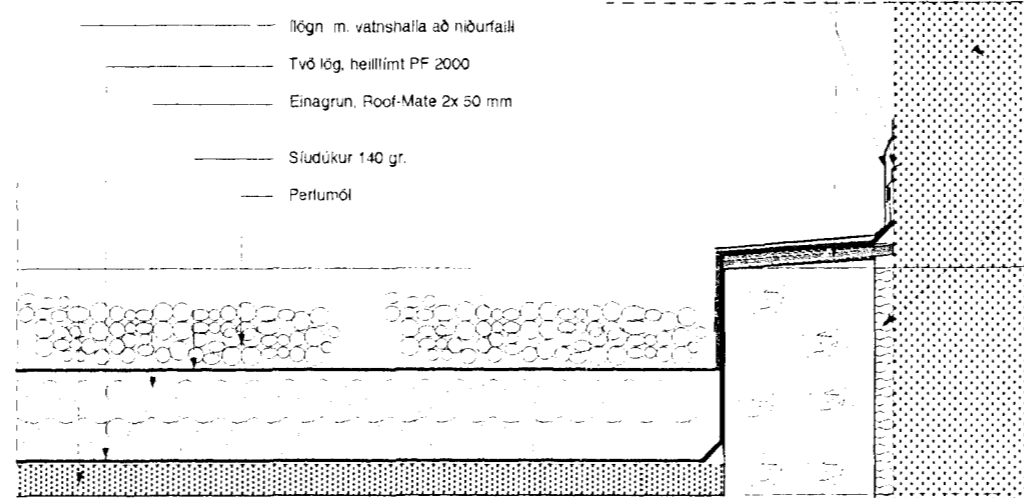

D13

SNEIÐING Í SAMSETN
Í ELDRA HÚS

- Eldri steinsteyptur veggur
- Flasning söguð inn í vegg eindra húss
- PF 2000 soðinn upp undir flasningu
- Lokað yfir samsætningu með flasningu

Péttpressuð steinull 25 mm

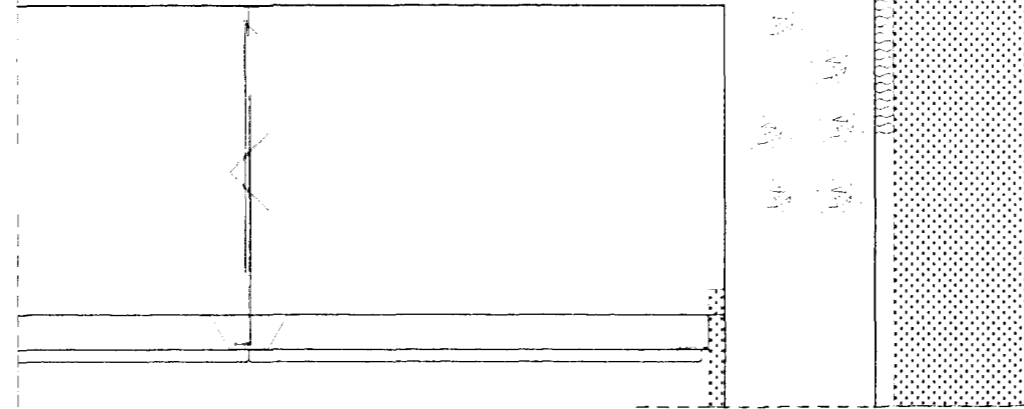

D15

OFANVARP Á NIÐURFALL

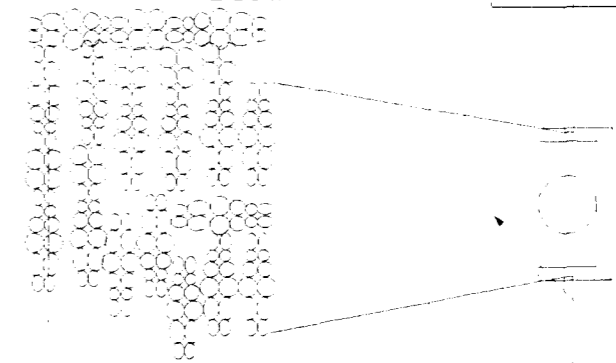

D14

SNEIÐING Í PAKBIRUN

- 16 mm klossar, 200 mm, bíl á milli v. loftunarklæðningar. Borað í klæðningu
- Pakdúkur soðinn niður í reinnu
- Prikantistil í kverk

- Flasning (haltar inn á pak)
- Pakdúkur soðinn á 16 mm vatnspolinn krossvið Bath ávalar brúnir
- Sniðsagaður listi undir flasningu

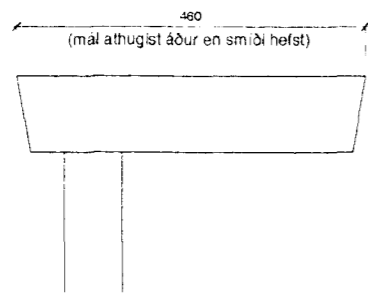
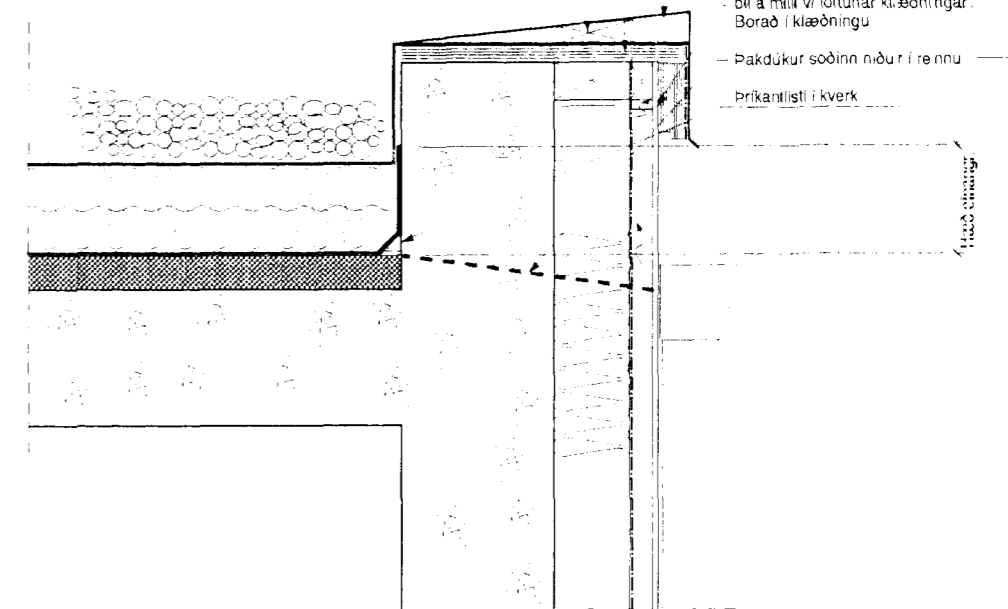

Niðurfallstrekt við inng. út í garð

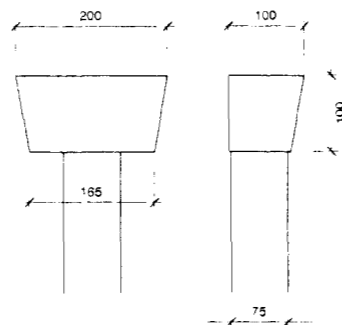

Niðurfallstrektar úr átt

1:5 10 20 30 40 50 SM

Útboðsteikning
smækkun úr A1 í A3

Verkefni
EINSETNING ÖLDUTUNSSKÓLA
Viðbygging - 1. áfangi
Deili í útveggi

Dags	28.10.1997	S-05
Mkv	1:5	
Taknað	PG	

Arkitektar Skógarnjó
Skógarnjó 18 • 101 Reykjavík
S 551 1010 • Fax 562 0588
arkitekt@skima.is • www.skima.is/arkitektar