

UNDIRSTÖÐUR, GRUNNMYND. 1:50

Sambýtt barn
15. APRIL 2022
Byggingarfræðingur Jón Kristjánsson

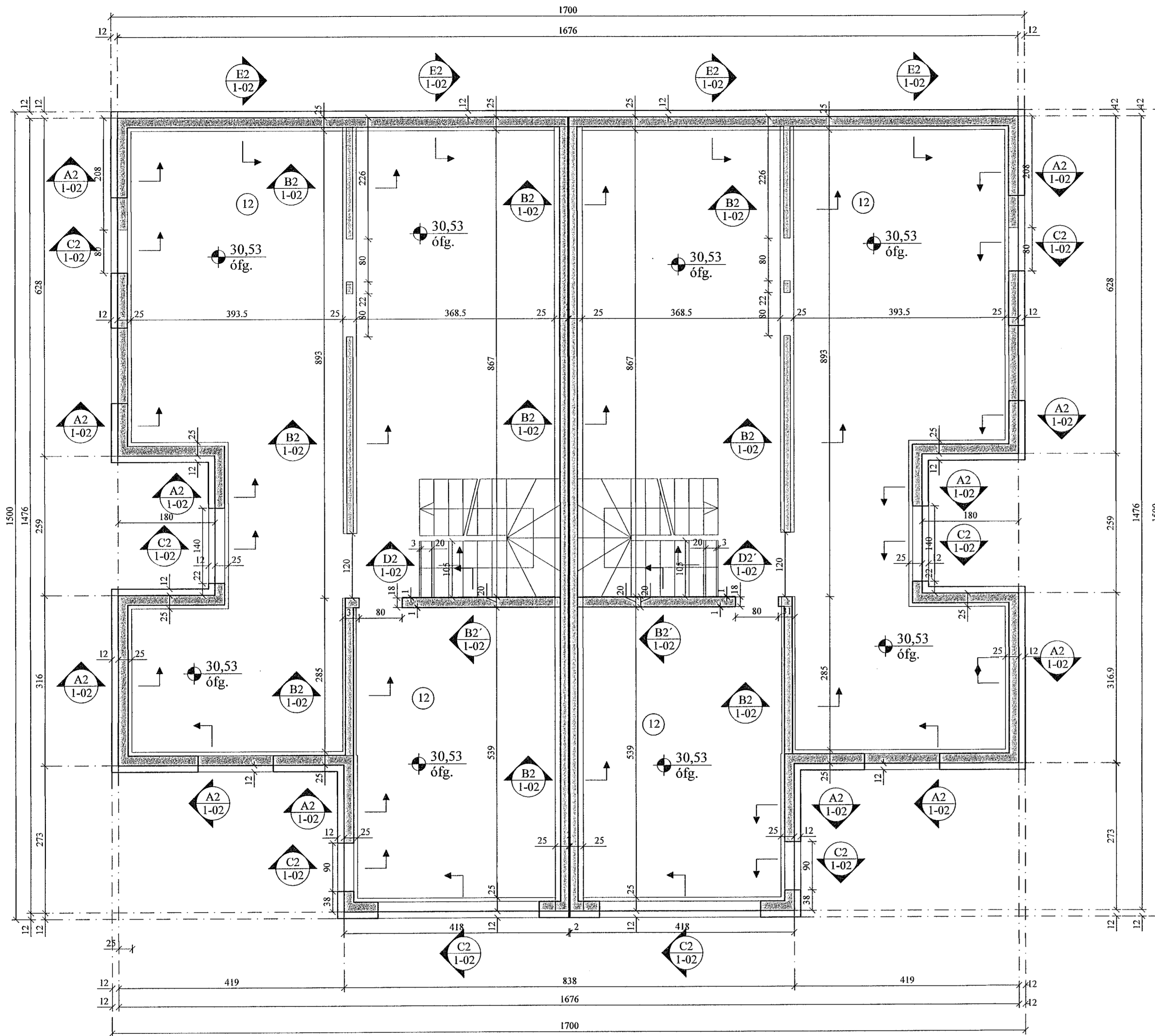

F2 SNIÐ. 1:20
1-02 Milliveggir

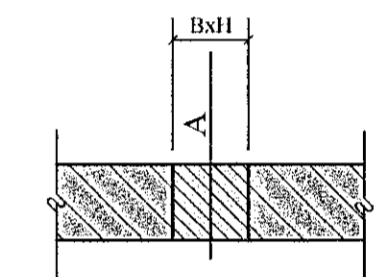
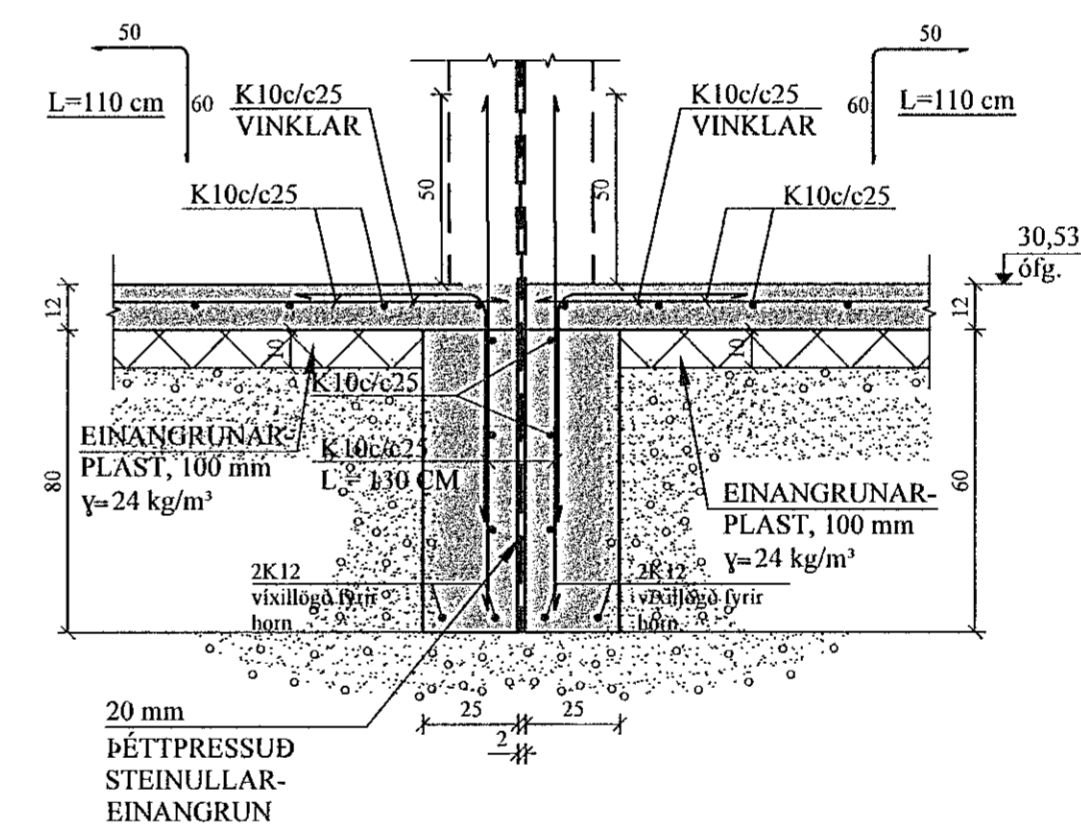

A = KÓTI Á NEDRI BRÚN GATS
B = BREIDD GATS
H = HÆÐ GATS

GÖT Í UNDIRSTÖÐUR:

JÓN KRISTJÁNSSON BYGGINGARVERKFRÆÐINGUR
KT: 210754-4829

BREYTINGAR

TILVÍSANIR:

SKÝRINGAR..... SJÁ TEKN. NR. 1-01

ATH:
VERKTAKA ER HEIMILT AÐ NOTA Í BÓTNPLÖTU
K 257 BENDINET Í STAÐ HEFDBUNDIÐNA
BENDIÁRNA.

Vanda skal til þjöppunar á fyllingu
E2/E1 ≤ 2,3 - E2 ≥ 120 Mpa.

Í VEGGENDA OG UPP MEÐ GLUGGA- OG HURÐA-
OPUM KOMA 2K12, L = 130 CM.

Reikn. JKR Maí '22 Útgefið: 22.06.2022
Teikn. VP Maí '22 Kvarði: 1:50
Ath. 1:20
Samþ.

TINNUSKARÐ 20

Nr. 1-02

Verkhluti
UNDIRSTÖÐUR,
GRUNNMYND OG SNIÐ.

Verkfyrirbúi
Jóna Kristjánsson ehf.
Bískuphlíu 12
110 Reykjavík
Sími: 537-0022 Sími: 772-3154
Kl. 540817-0300
Netfang: jkrts54@gmail.com

A2 SNIÐ. 1:20
1-02 Útveggur

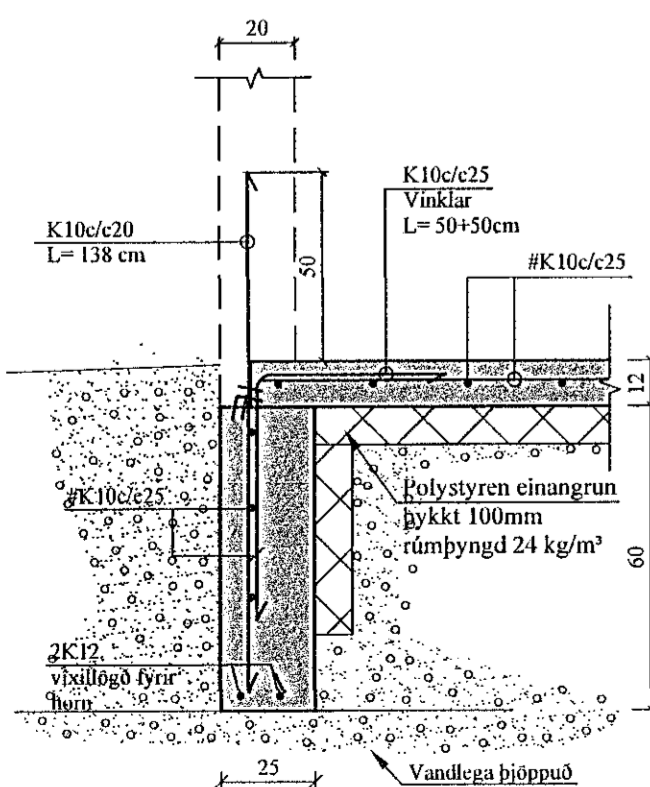

B2 SNIÐ. 1:20
1-02 Innveggur

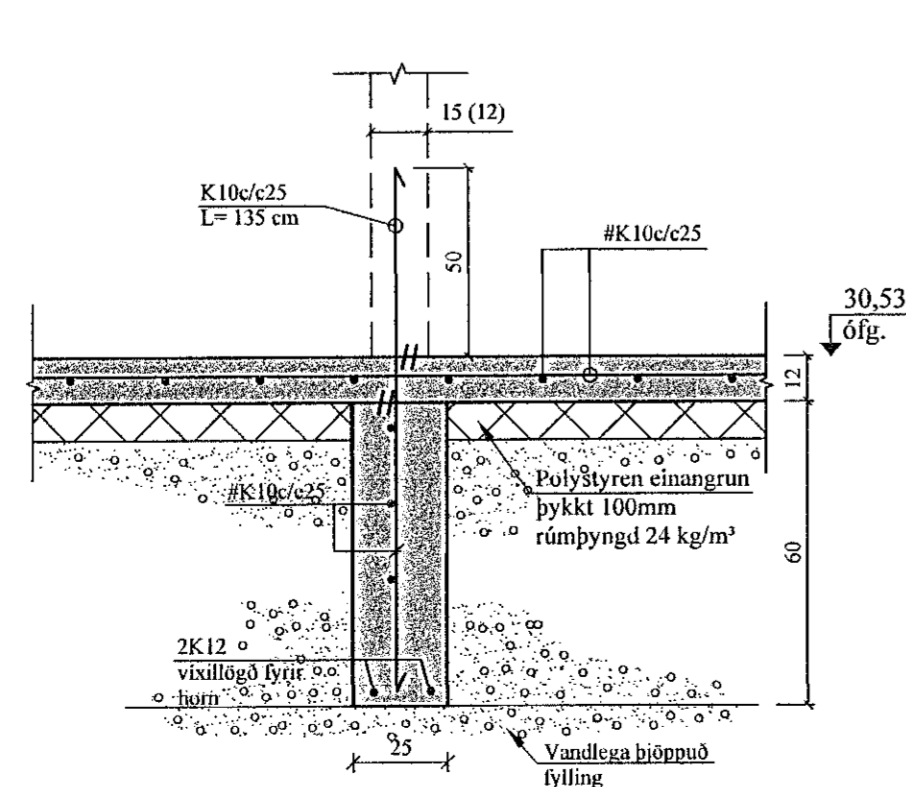

C2 SNIÐ. 1:20
1-02 Útveggur

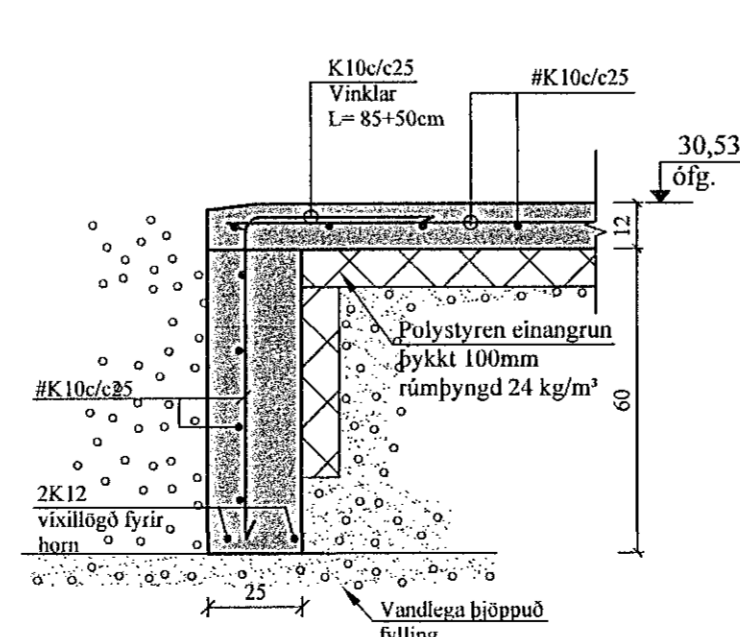

D2 SNIÐ. 1:20
1-02 Stigi

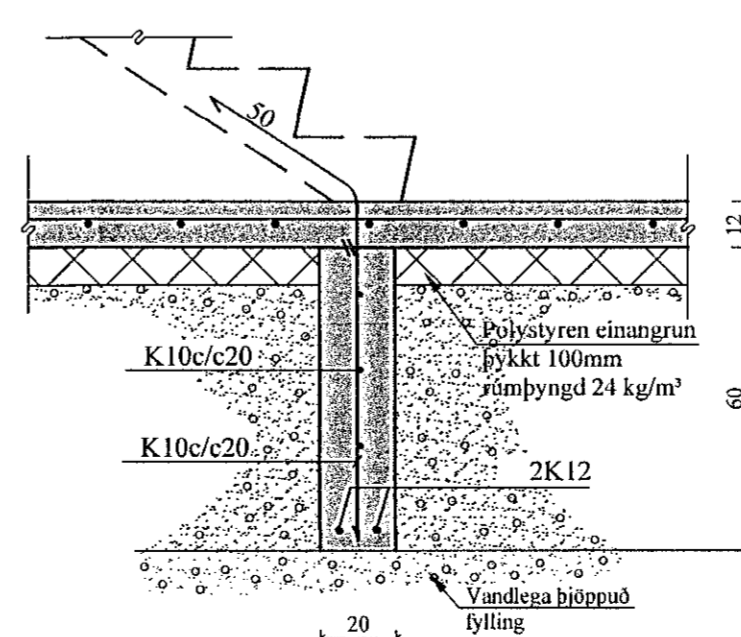

E2 SNIÐ. 1:20
1-02 Útveggur, fyllt að

