

10

11

GRUNNMYND AF UNDIRSTÖÐUM : HLUÐI B-3, MKV.1:50
SJÁ YFIRLITSMYND AF UNDIRSTÖÐUM Á TEIKN.NR. B102

12

13

14

7450mm

97570mm (Utanmál sókkla)

7450mm

7450mm

7810mm

10mm

Samþykkt þann

20. sep. 2021

E.h. Svavíngarfulltrúans í Halmarróði
Hjalmar A. Jónsson

K10 c/c 200 #

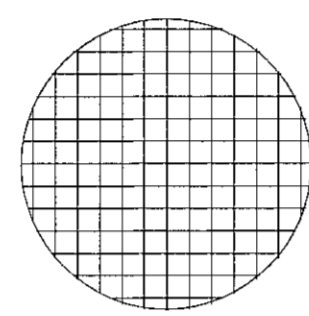

K=13.75
(STEYPA)

150

25900mm

TENGLJARN 4K16 L=1500mm
(NÁI 800mm UPPÞRÍÐ SÖKKLI)
MÁL FRA YFRI OG INNÍ
VEGGRUNNI MIÐT JÄRN SE 60mm

U1

U1

8965mm

U2

U2

6270mm

26200mm (Utanmál sókkla)

TENGLJARN 4K16 L=1500mm
(NÁI 800mm UPPÞRÍÐ SÖKKLI)
MÁL FRA YFRI OG INNÍ
VEGGRUNNI MIÐT JÄRN SE 60mm

U1

U1

8965mm

SNÍÐ U1 TIL U8 : SJÁ TEIKN.NR. B112
SÜLUUNDIRSTÖÐUR SU1 : SJÁ TEIKN.NR. B113
SÜLUUNDIRSTÖÐUR SU2 : SJÁ TEIKN.NR. B114

LYKILMYND: MKV. 1:1000

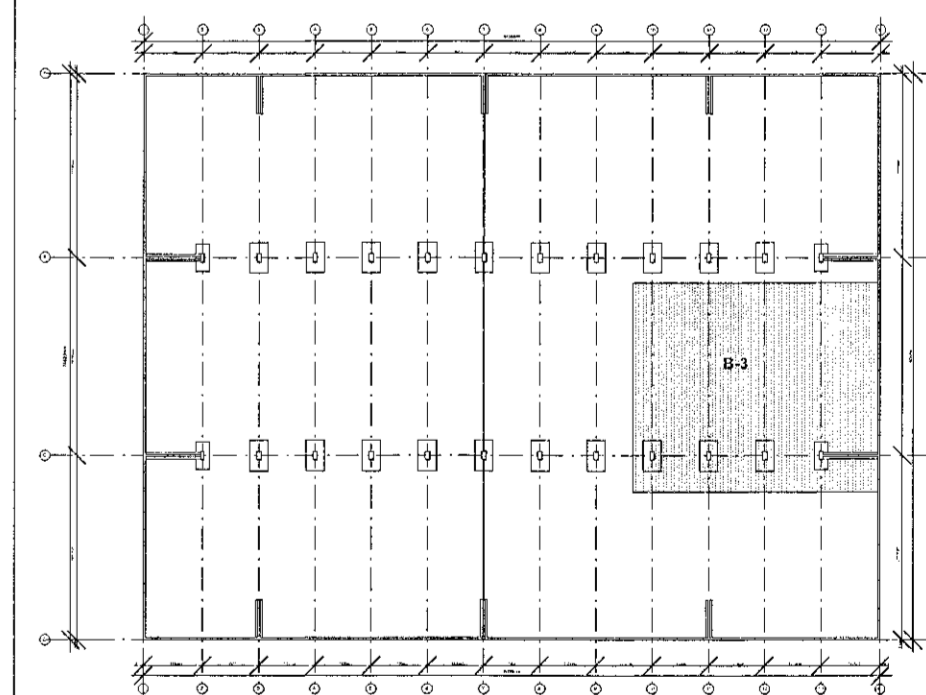

C

SJÁ SKÝRINGAR Á TEIKNINGU NR. B101

(A) Breytt: 04.12.2020 (Hís mínkað, plökúðt o.fl. til samræmis við breytar Aðalteikningar og breytingar við framkvæmd)

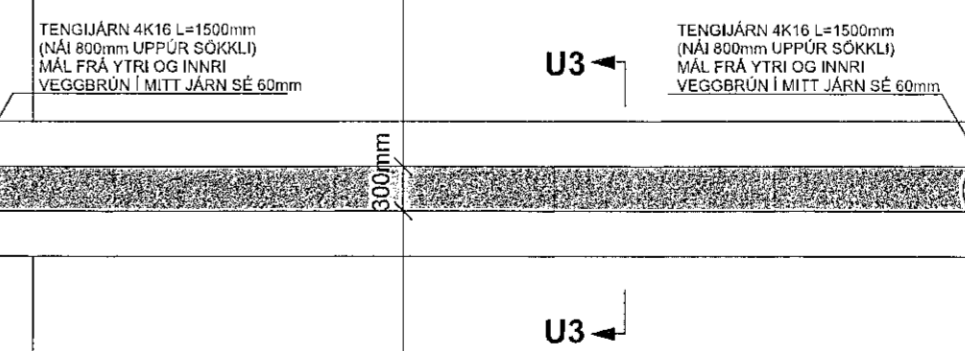
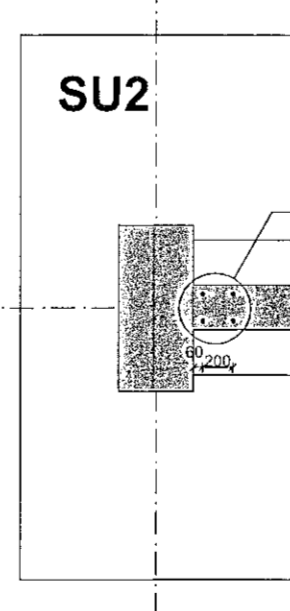
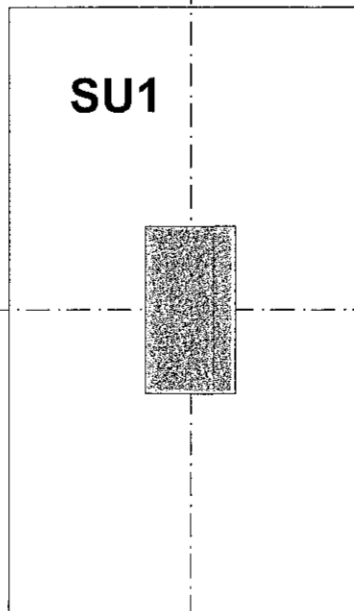
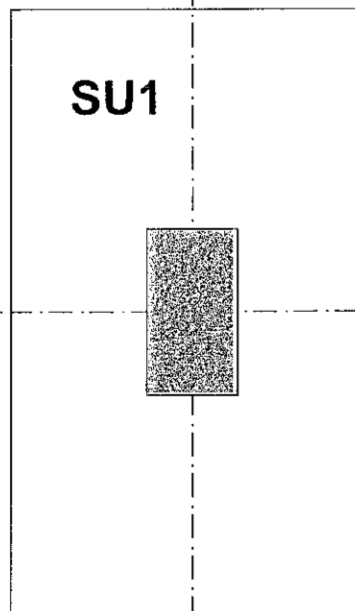
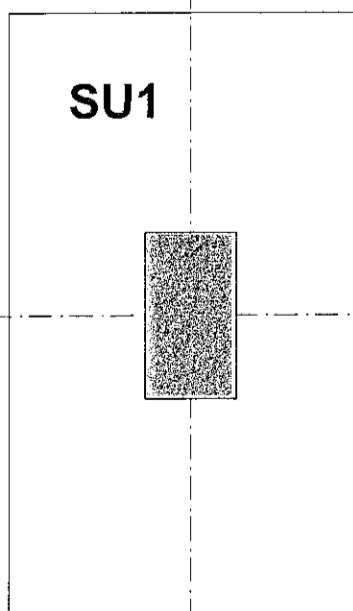

TENGLJARN 4K16 L=1500mm
(NÁI 800mm UPPÞRÍÐ SÖKKLI)
MÁL FRA YFRI OG INNÍ
VEGGRUNNI MIÐT JÄRN SE 60mm

TENGLJARN 4K16 L=1500mm
(NÁI 800mm UPPÞRÍÐ SÖKKLI)
MÁL FRA YFRI OG INNÍ
VEGGRUNNI MIÐT JÄRN SE 60mm

U3

TEIKN.NR. B 108

DAGS. AÐALTEIKNINGA:
12.09.2017 / Br. 11.06.2020

KVARDI: 1:50

DAGS. Feb. 2018

HANNAD: MG

TEIKNAD: MG

HÖNNUDUR: Magnús Gylfason

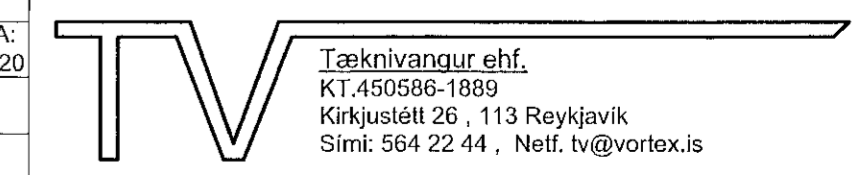

VERKEFNI: ÍSHELLA 1 í HAFNARFIRÐI

BURÐARVIRKI: GRUNNMYND AF UNDIRSTÖÐUM, HLUÐI B-3

Unnarskjóla
Magnús Gylfason K.201251-4199

Unnarskjóla
Unnarskjóla K.091162-3509