

PRENTAD: þriðjudagur, 22. nóvember 2022 13:18:48

Móttekið
07. des. 2022
th. byggingarfulltrúans í Hafnarfirði
Robert A. Róbertsson

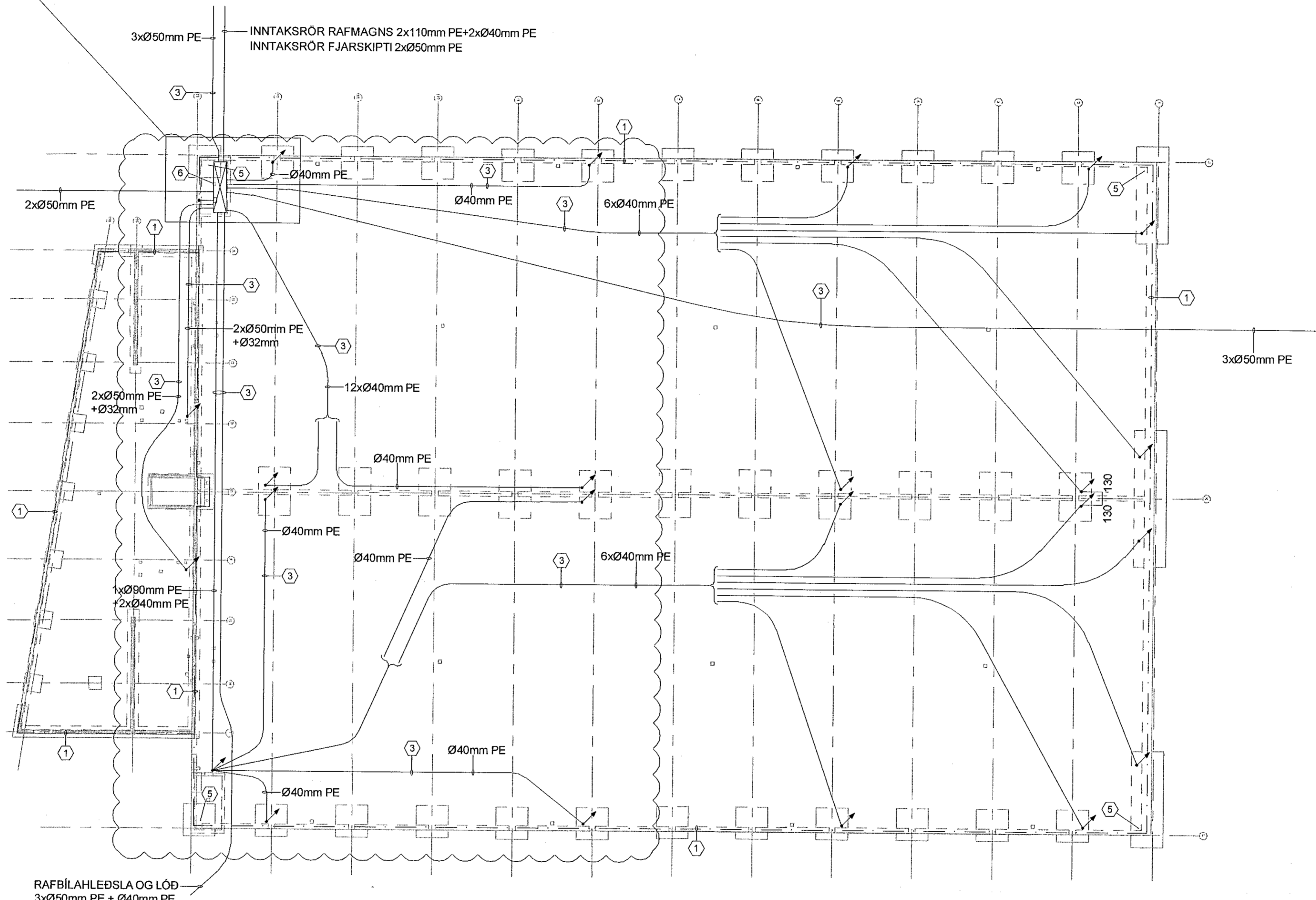
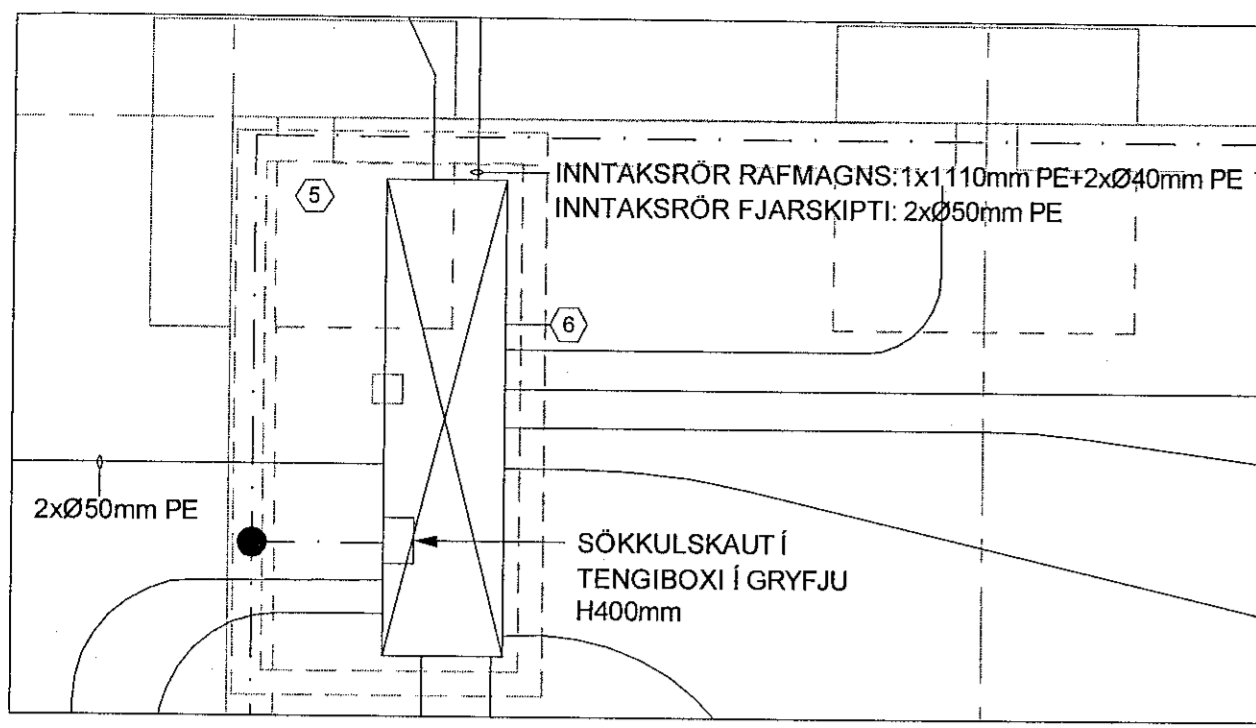

- SKÝRINGAR**
- TENGJA SKAL TVÖ NEDSTU JÁRNIN Í SÖKKULINUM SAMAN MEÐ VÍRAKLEMMUM SAMKV/EMT TÆKNILEGUM TENGISKILMÁLUM.
 - TAKA SKAL STEYPUJÁRNSTEINA INN Í GRÝFJU UNDIR TÖFLU.
 - INNTAKSPÍPUR Í GRUNNI.
 - PÍPUR UPP Í TÖFLU FYRIR SKRIFSTOFUHÚS.
 - 25mm² Cu BER JARÐVÍR FRÁ SÖKKULSKAUTI TEKID UPP ÚR VEGG TIL JARÐBINDINGAR Á STÁLSÜLU.
 - GRÝFJA UNDIR TÖFLUM L=2400xB=600xD=800mm

VERKLÝSING:

SÖKKULSKAUT:

VERKTAKI SKAL TENGJA SAMAN TVÖ NEDSTU JÁRNIN Í SÖKKULINUM, ÞANNIG AD LEIÐANDI SAMBAND FÁIST. JÁRNIN SKULU TENGD SAMAN MEÐ VÍRALÁSUM, MIÐAÐ ERVIÐ AD TVEIR VÍRALÁSAR SÉU Á HVERRI SAMTENGINGU. TAKA SKAL STEYPUJÁRNUPP ÚR SÖKKULINUM, SEM SÍÐAN SKALFRAMLENGJAST MEÐ 25mm² VÍR OG SKALTENGJAST PÉN SKINNU Í TÖFLU.

LAGNING SÖKKULSKAUTS ER Á ÁBYRGÐ RAFVERKTAKA, EN FRAMKVÆMDIN GETUR VERIÐ Í HÖNDUM BYGGINGARÍÐNADARMANS.

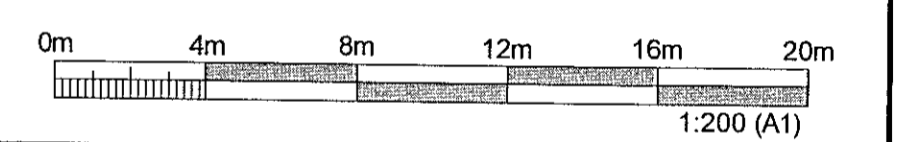

ÚTGÁFUFRILL					
ÚTG.	DAGS.	SKÝRINGAR	HANNAÐ	YFIRF.	SAMB.
01	23.09.2022	VERKTEIKNING	JPAJ	PJ	SV
02	22.11.2022	FÆRSLA Á LÖGNUM VEGNA NYRRRA TÖFLU	JPAJ	PJ	SV

DAGS. UNDRSKRIFTAR: 22. 11. 2022

F.H. MANNVITS (WAFN OG ETL.)

MANNVIT hf.
Kc. 031257-3879

DAGS. UNDRSKRIFTAR: SAMRÆMINGARHÖNDUÐUR / HÖNNUNARSTJÓR (WAFN OG ETL.)

BYGGT Á AÐALUPPDRATTUM - DAGS: - ÚTGÁFA:

MANNVIT
Lindahvarf 6 203 Kópavogí Sími: 422 3000 Fax: 422 3001
www.mannvit.is mannvit@mannvit.is Kt: 430572-0169

HÉITI VERKS
**ÓSEYRARBRAUT 25
220 HAFNARFJÖRÐUR**

HÉITI TEIKNINGAR
**RAFKERFI
GRUNNMYND,
SÖKKULSKAUT OG DÆMIGERÐAR SKÝRINGAR**

FRAMJÓGAFA 23.09.2022	MKV. 1:200	STÆRÐ A1
VERKNÚMUR 3.151.348	VERKHLUTI 000	TEIKNINGANÚMUR EDR-1001
		ÚTGÁFA 02

TOLVUSRÁÐ 033-VNR1515348 - Öseyrarbraut 25AUTOELECTRICALGRUNNMYNDIR/SÖKKULSKAUT.dwg

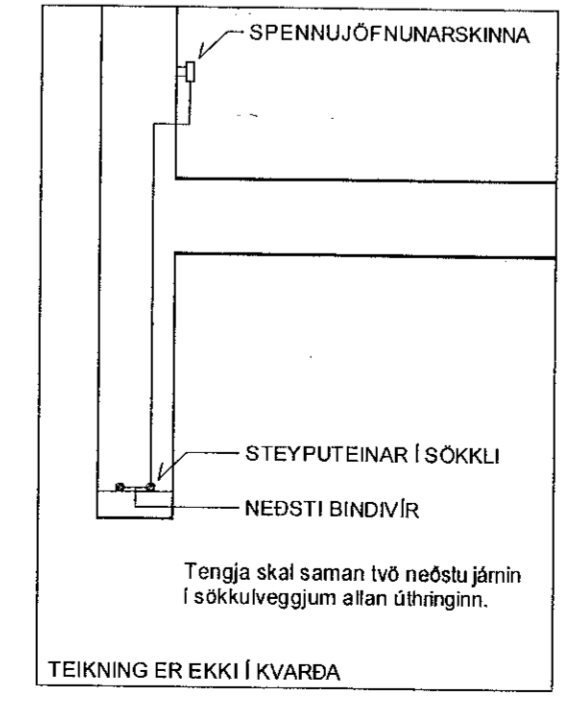
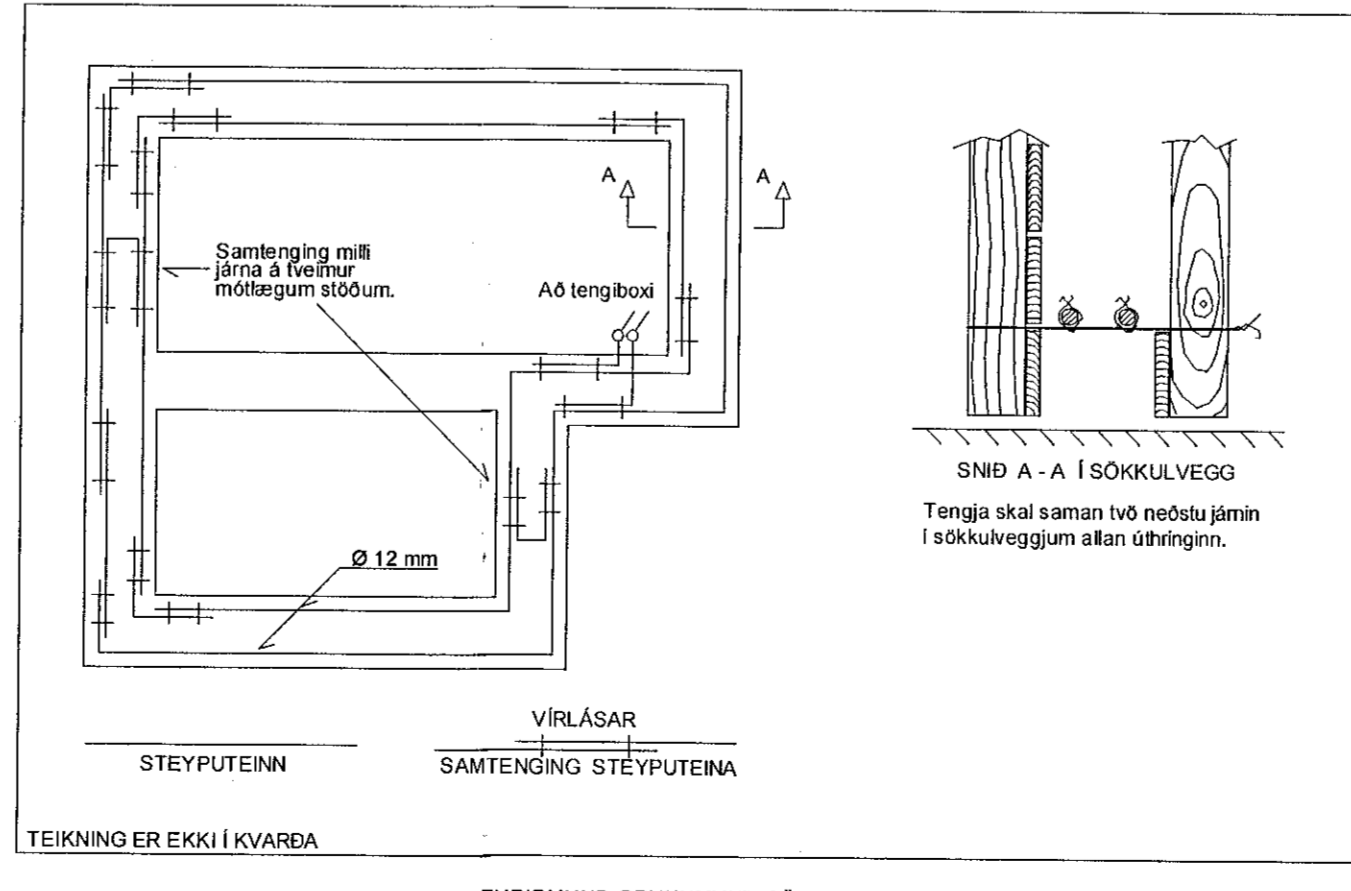
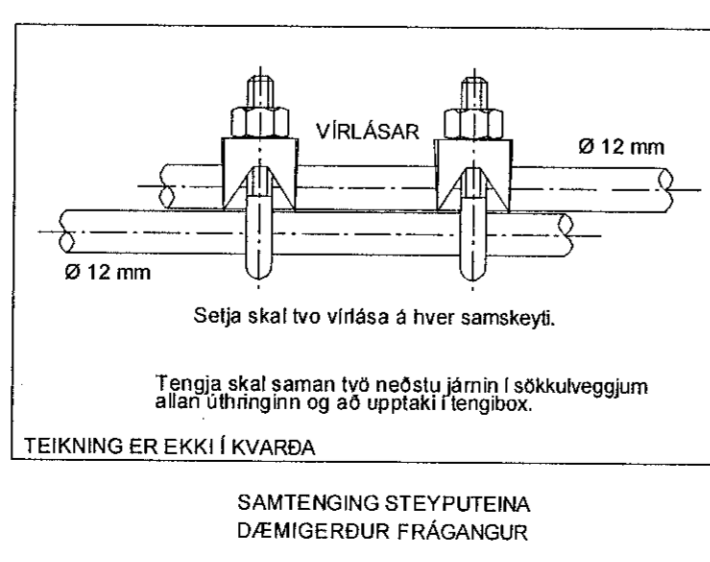
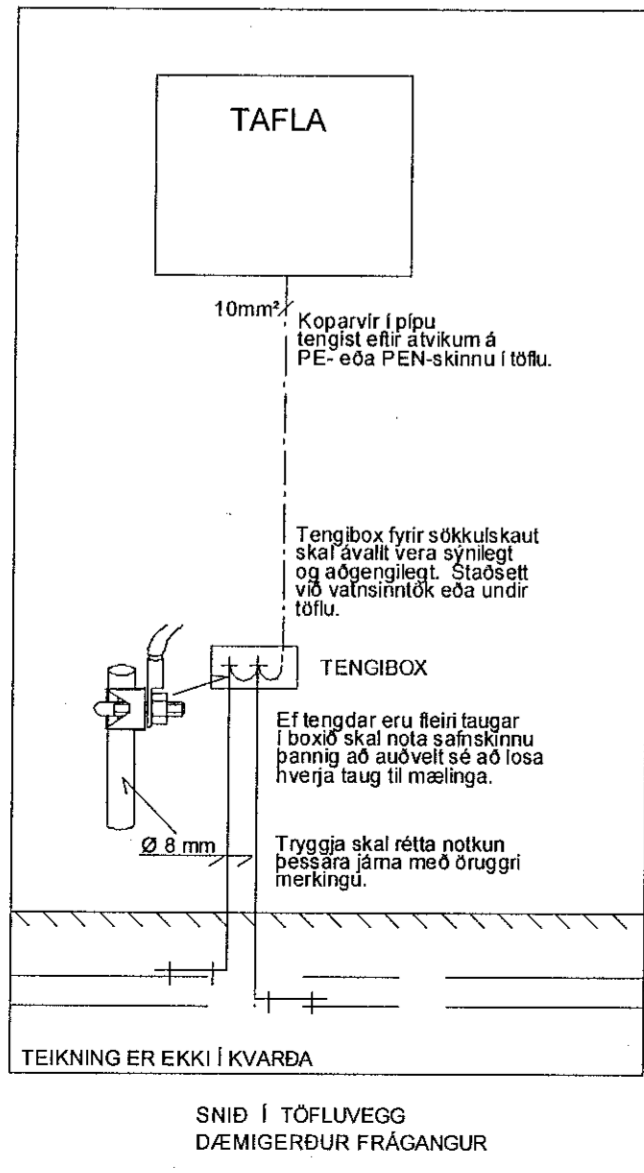

FYRIRMYND GRUNNMYND SÖKKULVEGGJA DÆMIGERÐUR FRÁGANGUR

ÞVERSNIÐ Í SÖKKLI DÆMIGERÐUR FRÁGANGUR