

PRENTAD: mánudagur, 14. nóvember 2016

0803161 15.11.2016

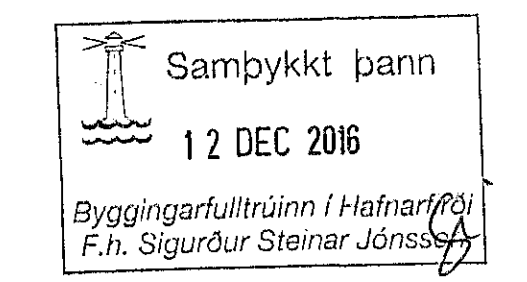

SKÝRINGAR Á TÁKNUM:

ÖLL MÁL ERU ANNAD HVORT Í METRUM EDA MILLIMETRUM HÆÐARKÓTAR ERU Í METRUM.

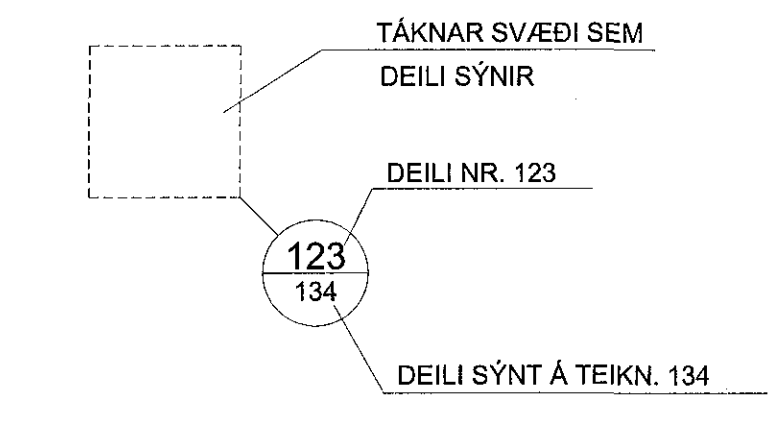
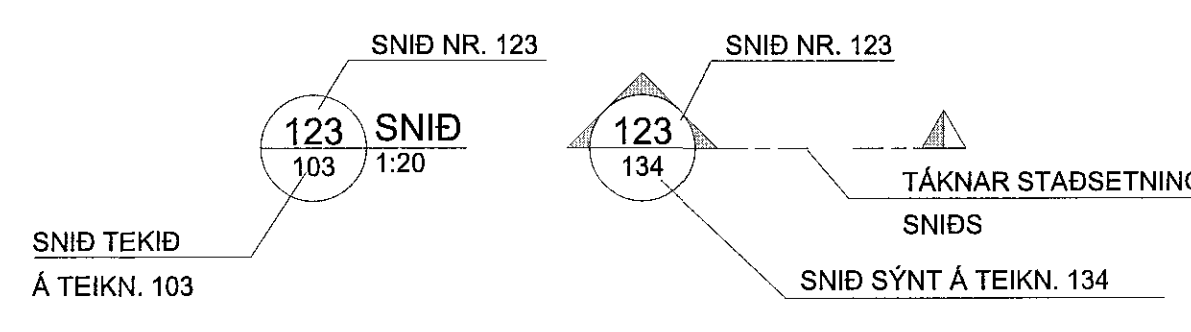
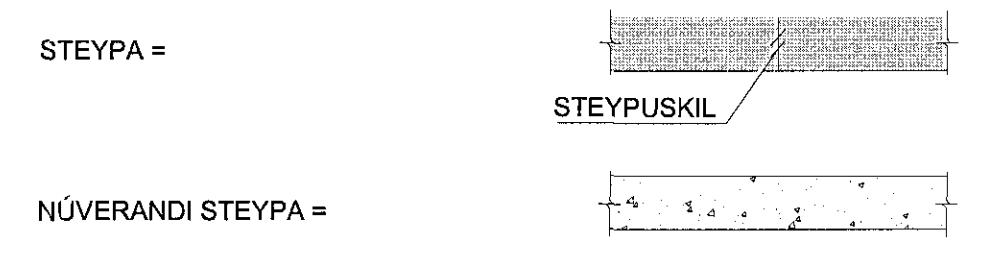
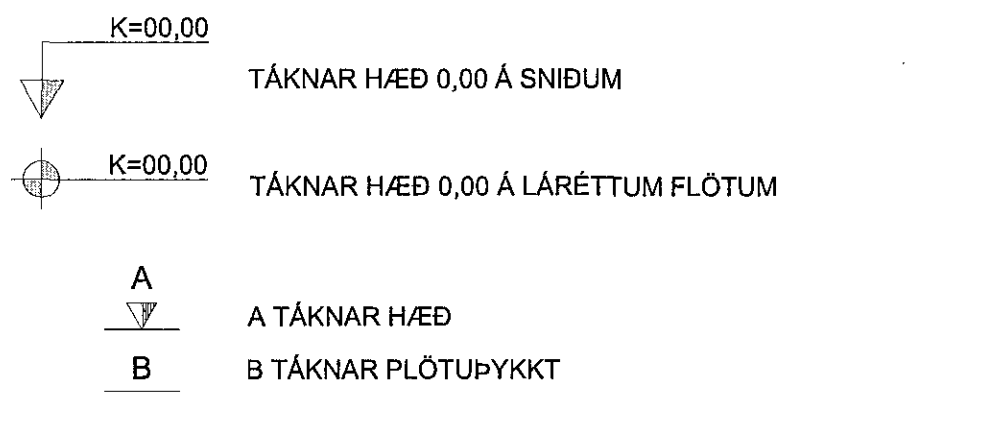

- B MERKIR BITI
- S SÚLA
- V VEGGUR (SKERVEGGUR)
- U UNDIRSTADA

U001-Y MERKIR UNDIRSTÖÐU 001 SEM SÝND ER Á TEIKNINGU Y

BREYTING Á TEIKNINGU Á ÚTGÁFU NR. BX OG SVÆÐI Í BIDSTÖÐU

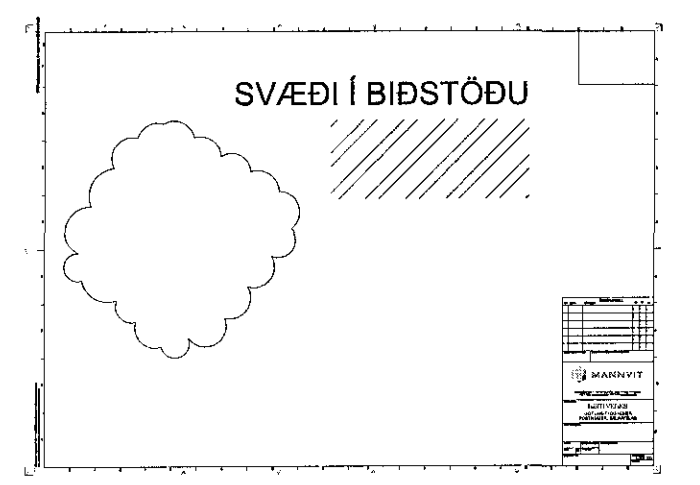

ALMENNAR SKÝRINGAR:

ÖLL VINNA SKAL VERA Í SAMRÆMI VID TEIKNINGAR ÞESSAR, VERKLÝSINGU ÞAR SEM UM HANA ER AD RÆÐA, KRÖFUR BYGGINGARREGLUGERÐAR OG VIDEIGANDI STADLA.

SANNREYNA SKAL ÖLL MÁL OG ADSTÆÐUR Á VERKSTAD ÁÐUR EN VINNA HEFST.

TRYGGJA SKAL STÖÐUGLEIKA MANNVIRKJA Á ÖLLUM STIGUM VERKSINS MED TÍMABUNDNUM STÍFINGUM, FESTINGUM EDA Á ANNAN VIDURKENNDAN HÁTT.

TEIKNINGANÚMÉR:

TEIKNINGANÚMÉR ERU TÁKNUD MED BÓKSTAF OG ÞREMUR TÖLUSTÖFUM t.d. B100

ÚTGÁFUNÚMÉR TEIKNINGA ER TÁKNAD MED TÖLUSTAF.

BENDISTÁL:

STÁL MERKT K ER KAMBSTÁL OG SKAL VERA B500NC SAMKVÆMT ÍST NS 3576-3:2005
d TÁKNAR ÞVERMÁL BENDISTÁLSTANGAR

TÁKN:

- K10c:300 TÁKNAR 10mm KAMBSTÁL MED 300mm BIL MILLI JÁRNA
- K10c:300HH TÁKNAR 10mm KAMBSTÁL MED 300mm BIL MILLI JÁRNA Á HVORRI HLID
- K189(257) TÁKNAR BENDIMOTTUR MED As=189(257)
- TÁKNAR JÁRN ALMENNT OG Í NEDRI BRÚN PLÖTU OG Í FJÆRBRÚN VEGGJAR
- TÁKNAR JÁRN Í EFRU BRÚN PLÖTU OG Í NÆRBRÚN VEGGJAR
- TÁKNAR SKEYTINGU JÁRNA
- TÁKNAR JÁRN SEM BEYGIST UPP
- TÁKNAR JÁRN SEM BEYGIST NIÐUR
- SÝNIR STEFNU Á JÁRNUM NÆST BRÚN
- TÁKNAR TVÖ LÖÐRÉTT JÁRN SEM KOMA VID GÓLFSÍÐ OP Á NÆSTU HÆÐ FYRIR OFAN

TÁKNAR DREIFILINU JÁRNS Á MILLI PLÖTUBRÚNA

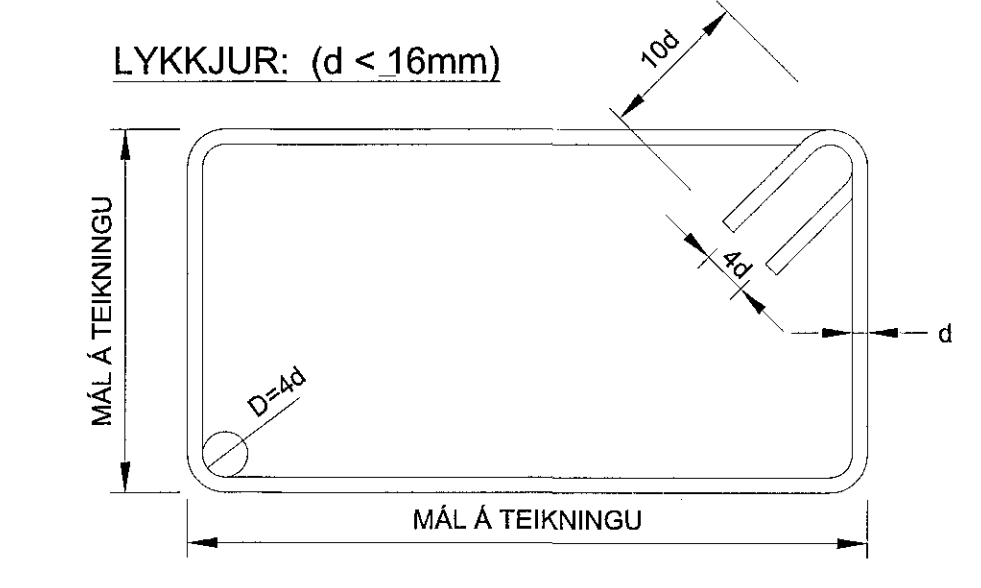
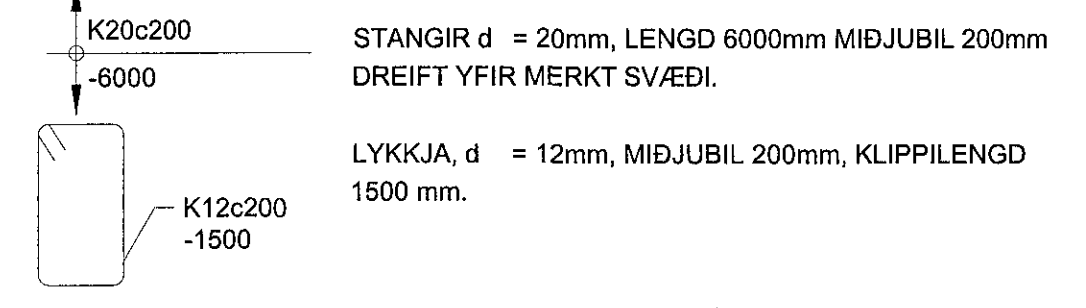

ÞVERBÖND: (d < 16mm)

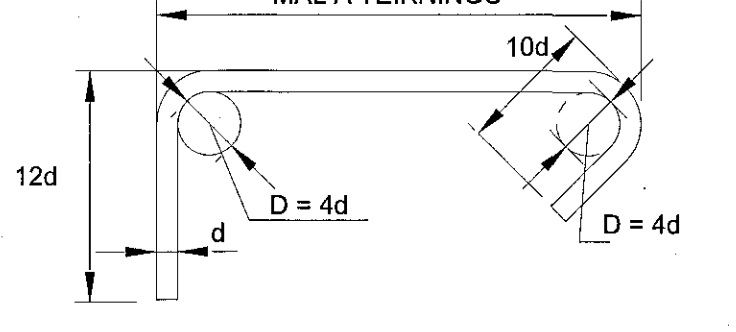

BURÐARJÁRN: (d > 10mm)

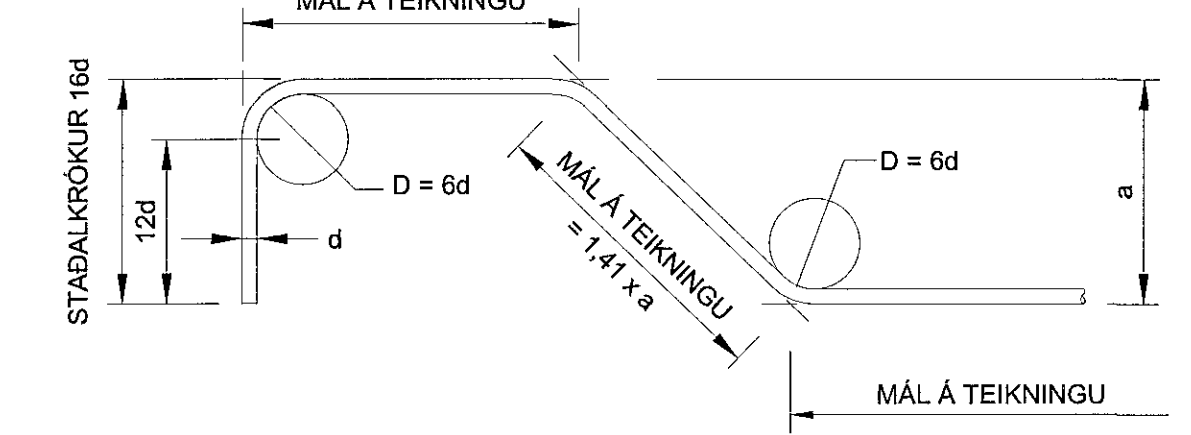

STEYPUHULA:

BYGGINGARHLUTAR ADSTÆÐUR	STEYPUHULA NEMA SÉRTEIKNING SYNI ANNAD.	
	PLÖTUR mm	VEGGIR, BITAR OG STODIR mm
INNANHÜSS OG ÚTVEGGIR EINANGRADIR AD UTAN	25	25
UTANHÜSS	40	35
VEGGIR AD FYLINGU OG UNDIRSTÖÐUR	35	35
ÞAR SEM STEYPT ER BEINT Á FYLINGU	75	75
ÞAR SEM PLATA ER STEYPT Á EINANGRUN Á FYLINGU	35	35

STEYPUHULA Á BURÐARJÁRN SKAL ÞÓ HVERGI VERA MINNI EN d+10mm

ÞANNIG SKAL GENGIÐ FRÁ BENDINGU Í MÖTUM, AD ALLAR STANGIR SÉU Á ÞEIM STAD SEM TIL ER ÆTLAST SKV. UPPDRÁTTUM OG TRYGGT SÉ AD ÞÆR HREYFIST EKKI ÞEGAR STEYPT ER. SKAL Í ÞVI SKYNI NOTA FJARLÆGGDARKUBBA OG STÖLA.

VIKMÖRK Á STAÐSETNINGU JÁRNA Í ÞVERSNIDI ER ±10mm

BEYGING OG SKEYTING JÁRNA:

ÞVERMÁL JÁRNS, d	mm	8	10	12	16	20	25
D, LYKKJUR OG VINKLAR	mm	32	40	48	64		
D, BURÐARJÁRN	mm		60	72	96	120	150
SKEYTILENGD JÁRNA S	mm	450	550	650	850	1100	1400
FESTILENGD JÁRNA F	mm	350	400	500	650	800	1000

EF SKEYTT ER MEIRA EN ÞRIÐJA HVERT JÁRN Í SAMA ÞVERSNIDI SKAL AUKA SKEYTILENGD UM 40%

ATHUGA BER AD EIGI ER LEYFILEGT AD BEYGJA BENDISTÁL EF LOFTHITI ER UNDIR -5°C

MILLIBIL JÁRNA Í BITUM:

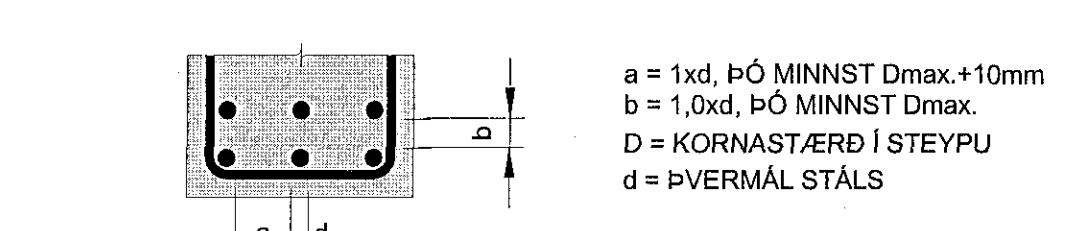

VEGGBENDING, ALMENN DEILI

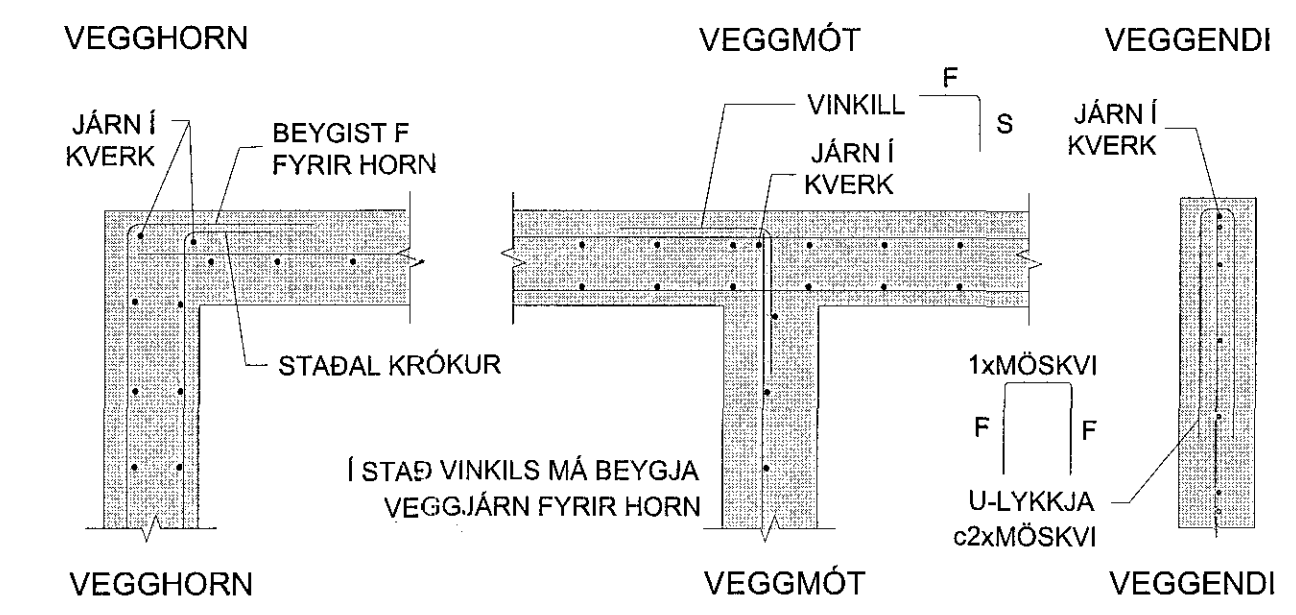
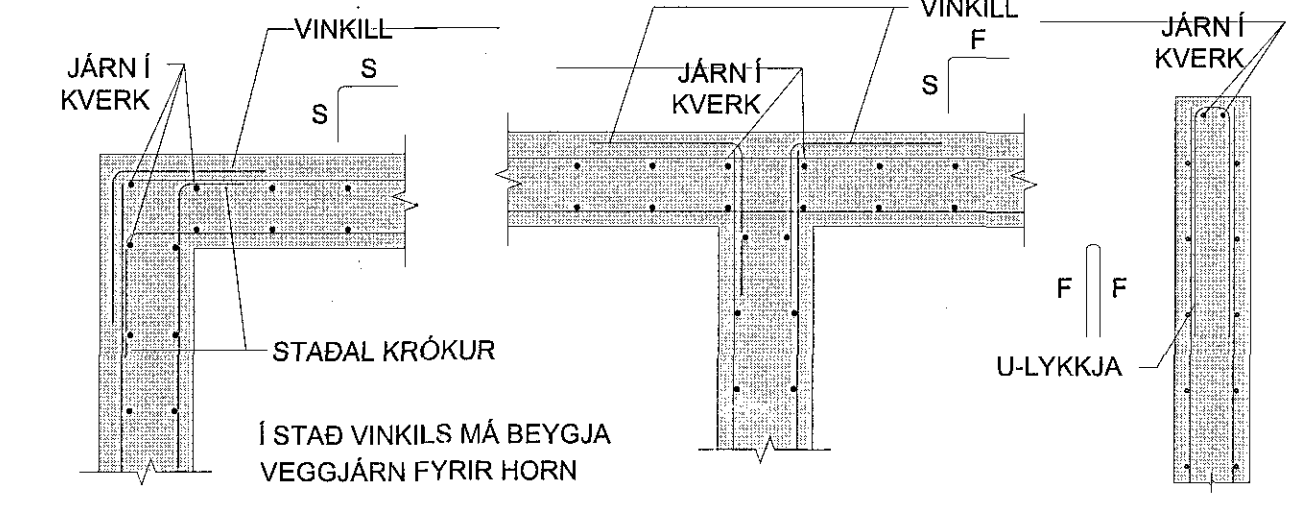

STEINSTEYPA:

STEINSTEYPA GÆÐI, FRAMLEIÐSLA, MEDFERD OG PRÓFANIR SKULU VERA Í SAMRÆMI VID ÍST EN 206:2013

STEYPUGÆÐI EINSTAKRA STEYPTRA BYGGINGARHLUTA:

STAÐSETNING	STYRKLEIKA-FLOKKUR	ÁREYTISS-FLOKKUR	LOFT (%)	SEMENT (kg/m³)	V/S HLUTFALL
MANNVIRKI UTANHÜSS OG Á LÖÐ	C30/37	XF3	≥5,0	≥330	≤0,45

VIKMÖRK Í LOFTINNIHALDI: +3,0%-0,0%

KORNASTÆRD (mm): S22

CL-FLOKKUR: CL 0,2

ÞJÁLNFLOKKUR: S2,S3

ÁLAGSFORSENDUR:

NOTÁLAG:

ÁLAGSTILHÖGUN ER Í SAMRÆMI VID ÍST EN 1990:2002, ÍST EN 1991-1-1:2002 OG ÞJÓÐARVIÐAUKA STAÐLARÁÐS ÍSLANDS

ÞÖK: 1,2 kN/m²

VINDÁLAG:

VINDÁLAG REIKNAST SAMKVÆMT ÍST EN 1991-1-4:2005, ÁSAMT ÞJÓÐARVIÐAUKA STAÐLARÁÐS ÍSLANDS.

GRUNNGILDI VINDHRADA ER 36,0 m/s ÁSAMT TILHEYRANDI FORMSTUÐLUM. HRYFISFLOKKUR (TERRAIN CATEGORY) I VIDMIDUNARHÆÐ TANKS ER h = 13,22m FORMSTUÐLAR INNRA VINDÁLAGS ER c_{pe} = +0,2/-0,3

SNJÓÁLAG:

SNJÓÁLAG REIKNAST SAMKVÆMT ÍST EN 1991-1-3:2003, ÁSAMT ÞJÓÐARVIÐAUKA STAÐLARÁÐS ÍSLANDS.

GRUNNGILDI SNJÓÁLAGS ER 2,1 kN/m² (SVÆÐI 1)

JARÐSKJÁLFTAÁLAG:

JARÐSKJÁLFTAÁLAG REIKNAST SAMKVÆMT ÍST EN 1998-1:2004, ÁSAMT ÞJÓÐARVIÐAUKA STAÐLARÁÐS ÍSLANDS.

HÖNNUNARHRÖÐUN ER 0,2g, MIKLIVÆGISFLOKKUR IV, OG JARÐVEGSFLOKKUR A.

GRUNDUN:

GRUNDUN SAMKVÆMT ÍST EN 1997-1:2004 ÁSAMT ÞJÓÐARVIÐAUKA STAÐLARÁÐS ÍSLANDS.

UNDIR GEYMI OG PLÖTUM SKAL VERA 1200mm ÞJAPPAÐ FROSTÞOLÍÐ EFNÍ ÞJÓPPUNARKRÖFUR E2>150MPa, E2/E1-2

STÁLVIKRI

ALLT EFNÍ OG VINNA SKAL VERA Í SAMRÆMI VID ÍST OG EN STADLA

ALLT STÁL Í STÁLVIKRI, FESTINGUM OG STÍFUM SKAL VERA S235JR EDA BETRA SKV. ÍST EN 10025:2004.

BOLTAR RÆR OG SKINNUR SKULU VERA AF STYRKLEIKAFLOKKI 8.8 OG HEITZINKHÚÐUÐ

ÖLL MÁL Á TEIKNINGUM ERU NAFNMÁL GEFIN Í mm. VID SMÍÐI SKAL TAKA TILIT TIL ÞOLVIKA, SUGUGAPA O.S.FRV.

ÚTGÁFUERILL					
ÚTG.	DAGS.	SKÝRINGAR	HANNAÐ	YFIRF.	SAMR.
01	14.11.2016	BYGGINGARTEIKNING	ÁSI	EV	EV
DAGS UNDIRSKRIFTAR		F.H. MANNVITS (NAFN OG KT.)			
14.11.2016					
DAGS UNDIRSKRIFTAR		SAMRÆMINGARHÖNNUNUR (HÖNNUNARSTJÓRI (NAFN OG KT.))			
14.11.2016					
<p>MANNVIT Útdarvarfi 6 203 Kópavogi Sími: 422 3000 Fax: 422 3001 www.mannvit.is mannvit@mannvit.is Kt: 430572-0169</p>					
HEITI VERKS					
HLADBÆR COLAS					
ÓSEYRARBRAUT 16					
221 - HAFNARFJÖRÐUR					
HEITI TEIKNINGAR					
BURÐARVIKRI:					
ALMENNAR SKÝRINGAR					
VERKUNÚMÉR	2.110.138	MKV.		STÆRD	A1
TEIKNINGANÚMÉR	2110138-100-BDR-0001			ÚTGÁFA	01

TÖLUSKOLA: C:\Mannvit\1105\1105\1105\Skýr_872\Análysi\B100-ama\tekn_110514.dwg