

HÖNNUNARFORSENDUR
BYGGINGARREGLUGERÐ NR. 112/2012
HITALAGNIR ÍST 69:2002

SKAMMSTAFANIR
NF NIDURFALL
PN ÞAK NIDURFALL
GK GÓLFKÓTI

SNJÓBRÆÐSLU LÖGN
STYRISTRENGUR
FRAMRÁS
BAKRÁS

KERFISNÚMER OG KERFISHEITI
KERFISNÚMER LAGNAKERFI
1 HITAKERFI
2 NEYSLU- OG FRÁVEITUKERFI
3 LOFTRÆSIKERFI
4 VATNSÚÐAKERFI
5 SNJÓBRÆDSLUKERFI
6 KÆLI- OG GASKERFI

ÚTSKYRING KERFISNÚMERA OG MERKING ÍHLUTA
5.1DÆ1
HLAUPANDI NÚMER
TEGUND TÆKIS
KERFI
KERFINÚMER

VARMAGJÖF
TIL UPPHITUNAR BYGGINGARINNAR ÞARF UM 100 KW OG MÁ BÚAST
VIÐ AD FÁ ALLT AD 0,58 l/s AF 35°C HEITU VATNI FRÁ BAKRÁS
BYGGINGARINNAR.
VIÐ ÚTREIKNING Á AFKASTAGETU SNJÓBRÆDSLUNNAR ER HINS VEGAR
EINUNGIS GERT RÁÐ FYRIR AD UM 75% AF ORKUÞÖRF HÚSSINS SKILI SÉR
Í RAUN TIL SNJÓBRÆDSLUNNAR.
MIÐAD VIÐ AD NÝTA BAKRÁSARVATNIÐ FRÁ 35°C NIÐUR Í 15°C FÁST
0,75x0,58x4.186x20 = 37 KW TIL SNJÓBRÆDSLUNNAR. INNSPÝTING ÞARF
ÞVÍ AD ANNA 195 KW EÐA 0,78 l/s.
TENGIGRIND OG ANNAR BÚNADUR SNJÓBRÆÐSLU ER STAÐSETTUR Í
INNÞAKSKLEFA, EN DEILIKISTUR VERÐA VIÐ HLIÐ HÚSSINS OG VIÐ
BENSÍNAFGREIÐSLU. Á BAKRÁS SNJÓBRÆÐSLULAUFU SKAL KOMIÐ
FYRIR HITAMÆLUM OG STOPPLOKUM OG Á FRAMRÁS KOMI
STILLILOKAR/STILLITÉ.

SNJÓBRÆÐSLULAGNIR
SNJÓBRÆÐSLULAGNIR SKULU VERA ÚR HITAPOLNU PLASTI DN20 (Ø25)
SÉRSTAKLEGA FRAMLEIDDAR TIL NOTKUNAR Í SNJÓBRÆDSLUKERFUM.
LAGNIR SKULU POLA A.M.K. 6 bar ÞRÝSTING VIÐ 50°C MIÐAD VIÐ 50
ÁRA ENDINGARTÍMA. LAGNIR SKULU LAGÐAR MEÐ 250 mm MILLIBILI Á
VEL ÞJAPPAD UNDIRLAG OG Fyllt YFIR MEÐ SANDI.
FJARLÆGÐARSTYKKI SKAL SETJA VIÐ ALLAR BEYGIUR OG MEÐ 5 m
MILLIBILI Á BEINUM LÖGNUM. ÞAR SEM LAGNIR LIGGJA Í GEGNUM
STEYPTA VEGGI EÐA PLÖTUR SKAL SETJA PEH HLÍÐARLÖGN UTAN UM
LÖGN.
EKKI ER LEYFILEGT AD KEYRA YFIR LAGNIRNAR NEMA Á ÞEIM SÉ VATNS-
EÐA LOFTÞRÝSTINGUR.
STOFNLAGNIR SKULU VERA ÚR PP-R EÐA SAMBÆRILEGT, TENGISTYKKI
SKULU VERA AF SAMA UPPRUNA OG LAGNIR.

STÝRING
HITASTYRÐUR LOKI STJÓRNAR RENNSLI INNÁ SNJÓBRÆÐSLU, ÞREIFING
Á LOKA SKAL VERA Í BAKRÁS SNJÓBRÆDSLUKERFIS.
SNJÓBRÆDSLUKERFI ER LOKAD KERFI, ÞEGAR KERFIÐ KEYRIR, ER ÞAD
MEÐ ADSTOD DÆLU OG ER BAKRÁSARVATNI FRÁ HITAKERFI ALLTAF
DÆLT Í GEGNUM MILLIHITARA.

DÆMIGERT TENGIBOX MEÐ 10 STÚTA DEILIKISTU

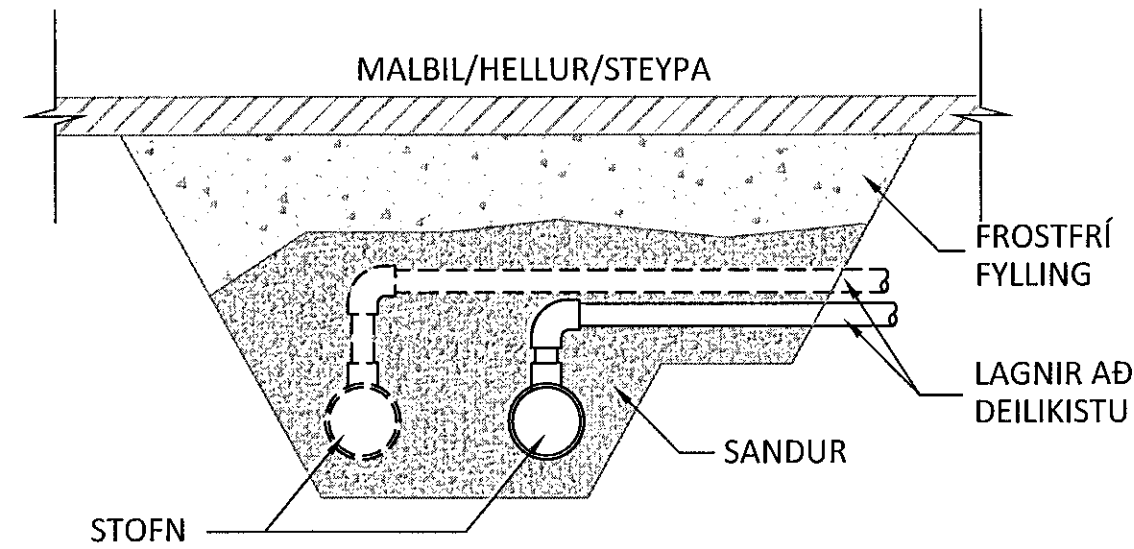
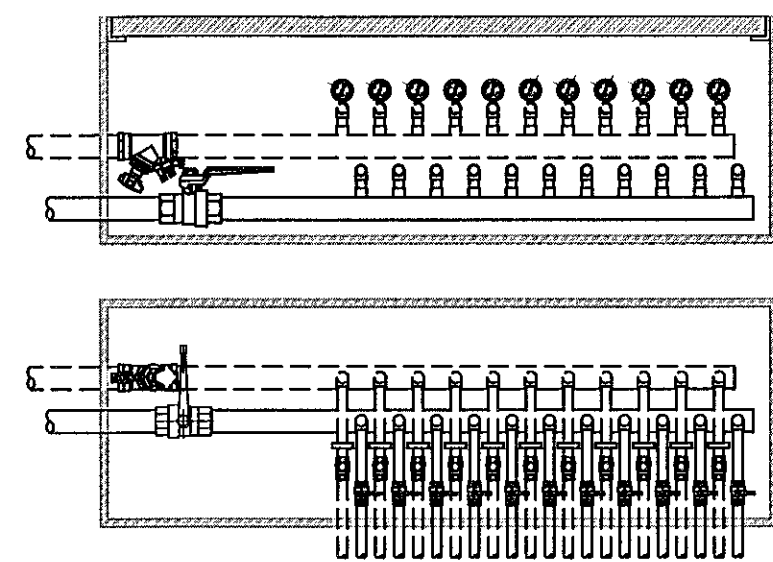

SNJÓBRÆÐSLA UNDIR HELLUM

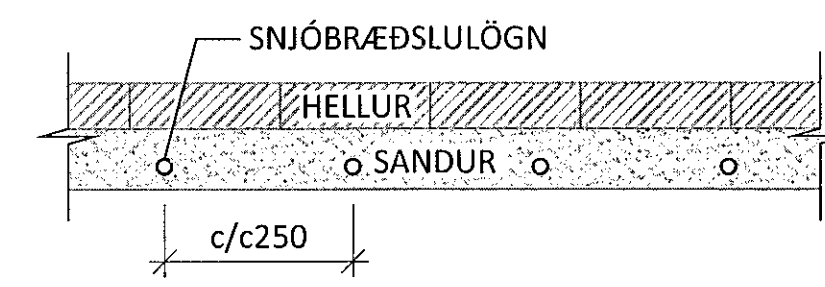

SNJÓBRÆÐSLA UNDIR MALBIK

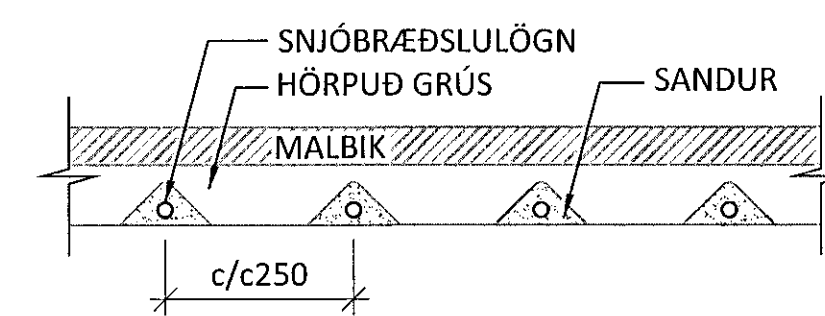

SNJÓBRÆÐSLUSTOFN UNDIR HELLUM/STEYPU

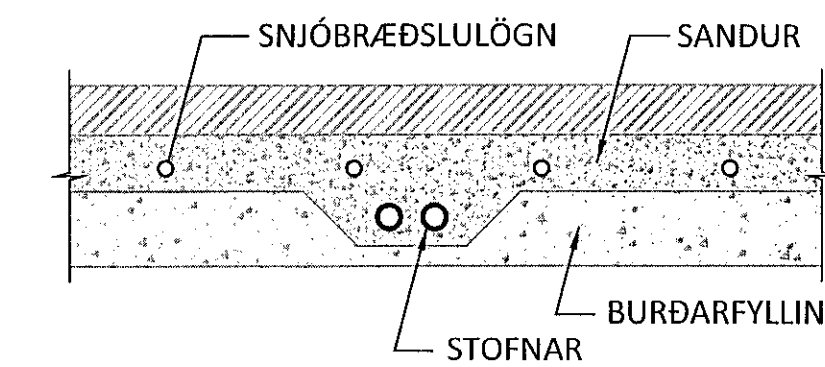

SNJÓBRÆÐSLA Í STEYPTUM PLÖNUM

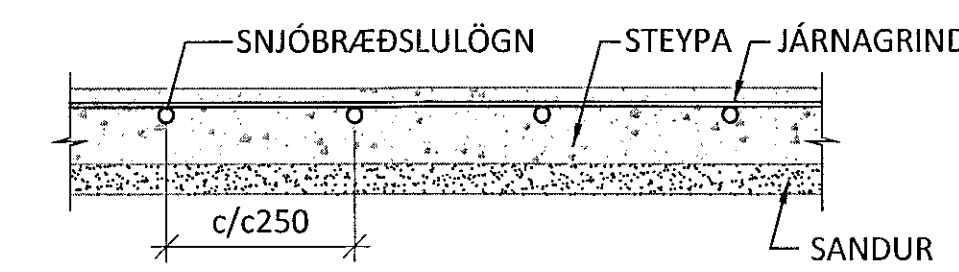

SNJÓBRÆÐSLA Í TRÖPPUM OG STIGAPÖLLUM

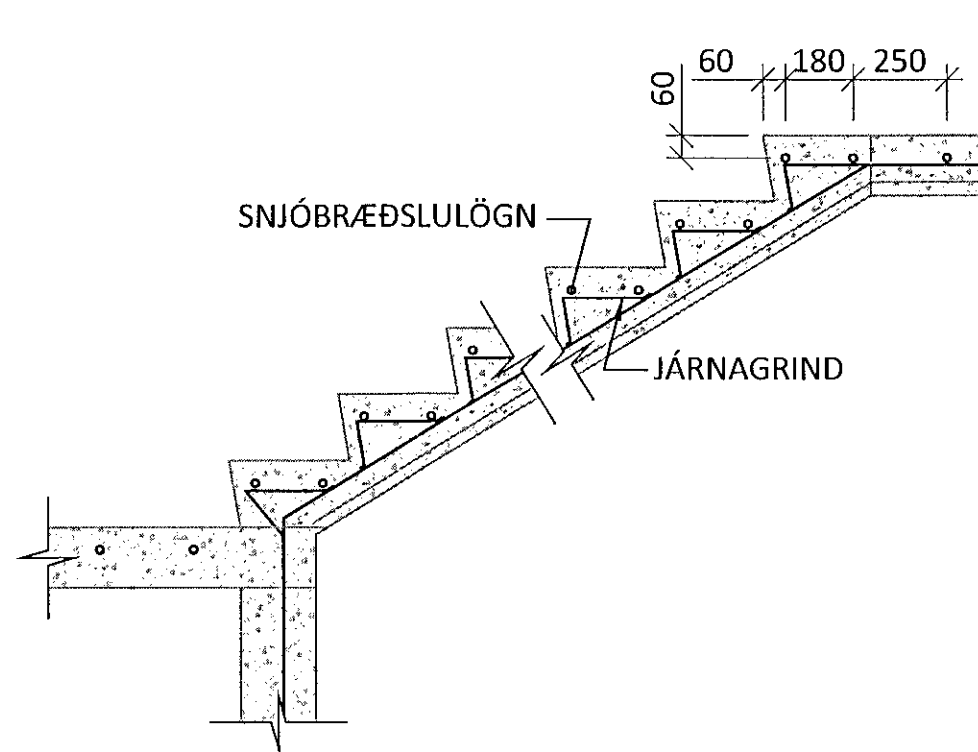

NORÐURHELLA 1

AFSTÖÐUMYND MKV. 1:1000

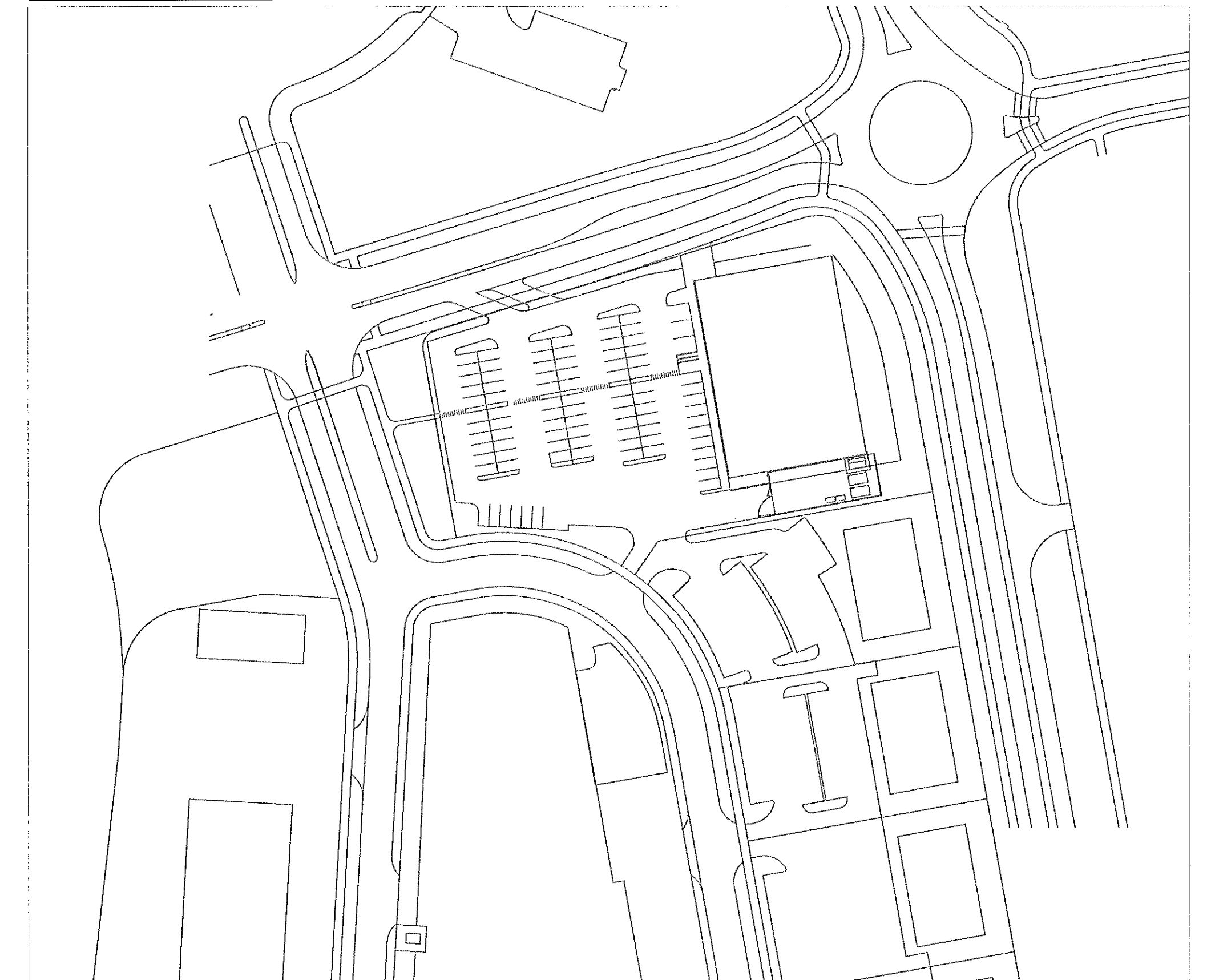

TEIKNITÁKN OG MERKINGAR

- HITAMÆLIR
- ÞRÝSTIMÆLI
- ⊠ STOPPLOKI
- ⊠ EINSTREYMISLOKI
- ⊠ ÖRYGGISLOKI
- SÍA
- DÆLA
- ⊠ SJÁLFRIRK LOFTSÍA
- ⊠ TÆMING

ARITUN BYGGINGARFULLTRÓA

Samþykkt þann
07 FEB 2020
Byggingarfulltrúi og Helga
F. Sigurðar Sigrún Jónsdóttir

HÖNNUNARSTJÓRI KT. NETFANG SÍMI
G. ODDUR VÍÐSSON 220564-4369 Oddur@dap.is 660 4200
ARITUN HÖNNUNARSTJÓRA: kt. 220564-4369
SÉRUPPRÁTTUR ER Í SAMRÆMI VIÐ ADALUPPRÆTTI.
VERKNR: DAGS.ÚTG:

NR. DAGS. LÝSING

ferill
VERKFRÆÐISTOFA

NORÐURHELLA 1
KRÖNAN - MATVÖRUVERSLUN HAFNARFJÖRÐUR
SNJÓBRÆDSLUKERFI
ALMENNAR SKÝRINGAR
AFSTÖÐUMYND

SAMÞYKKT: *Þ. Gunnars* KT. 270760-4229 *ÞAG*
DAGS. ÚTG. DAGS. BREYTT. YFIRFARID
28.01.20 ÞAG
HÖNNUNIBUR KT. NETFANG SÍMI
GUÐMUNDUR PÉTURSSON 020672-5539 gummi@ferill.is 575 1600
MKV. (A1) VERKNR. TEIKN. NR. BREYTT.
19040 6-0001
Ferill ehf Mörkin 1 108 Reykjavík Sími: 575 1600 www.ferill.is