

Samþykkt þann
 07. okt. 2020
 F.h. byggingerfulltrúans í Hótel Fríði
 Sigurður Steinar Jónsson

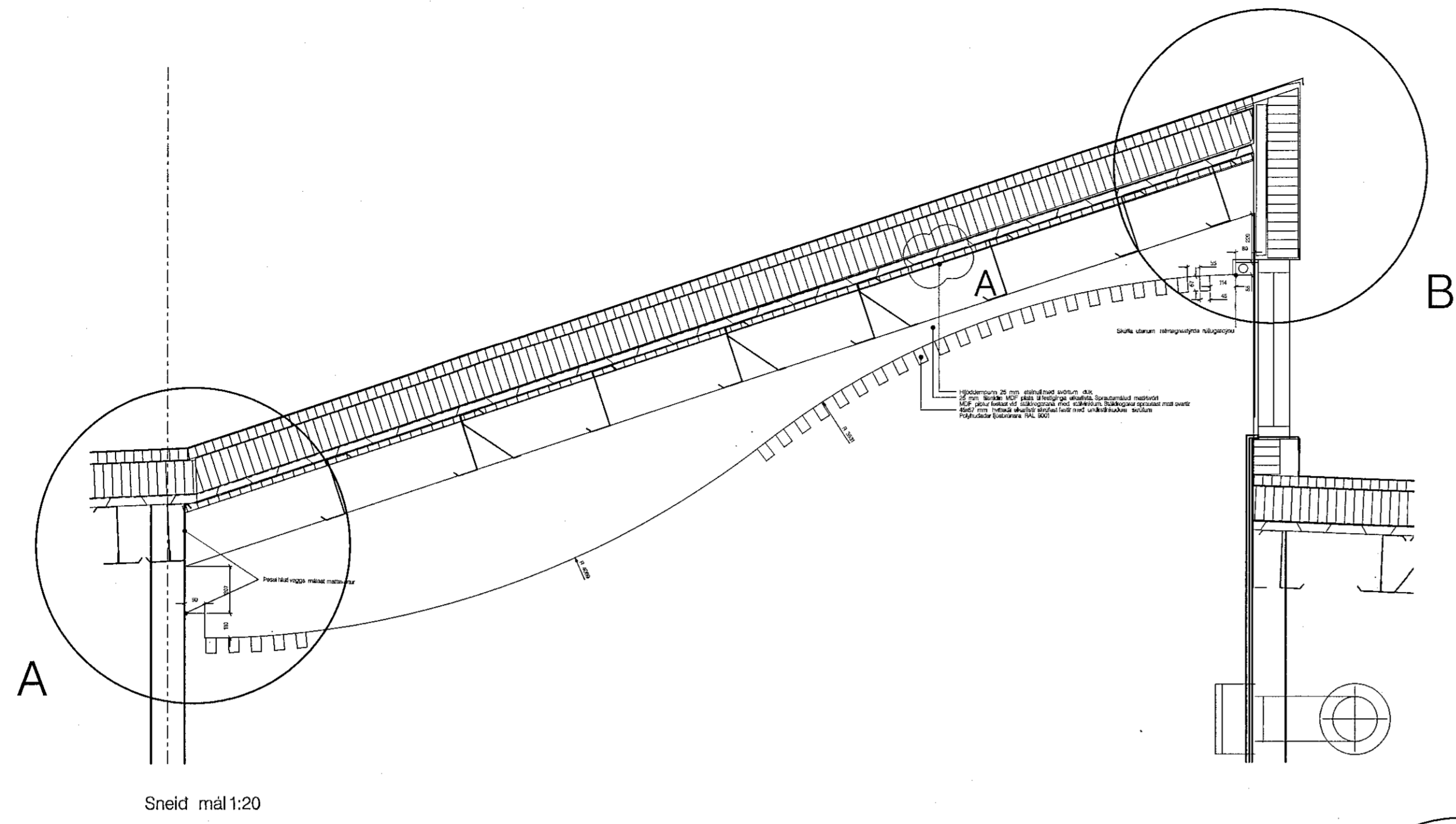

Sneid mál 1:20

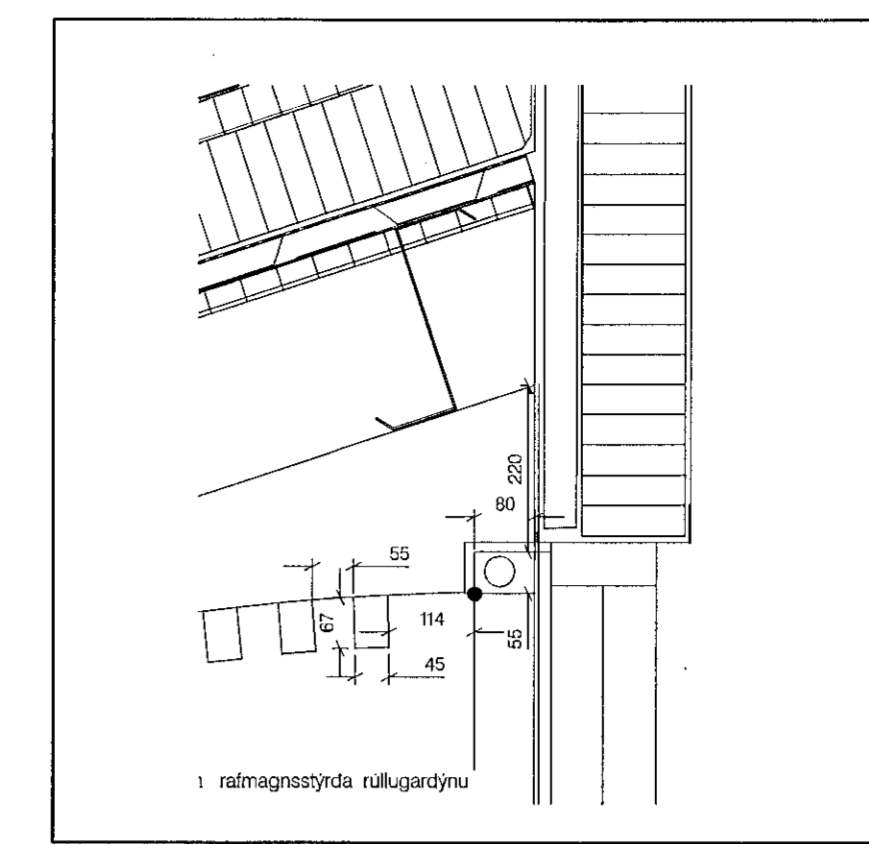

Deili A mál 1:10

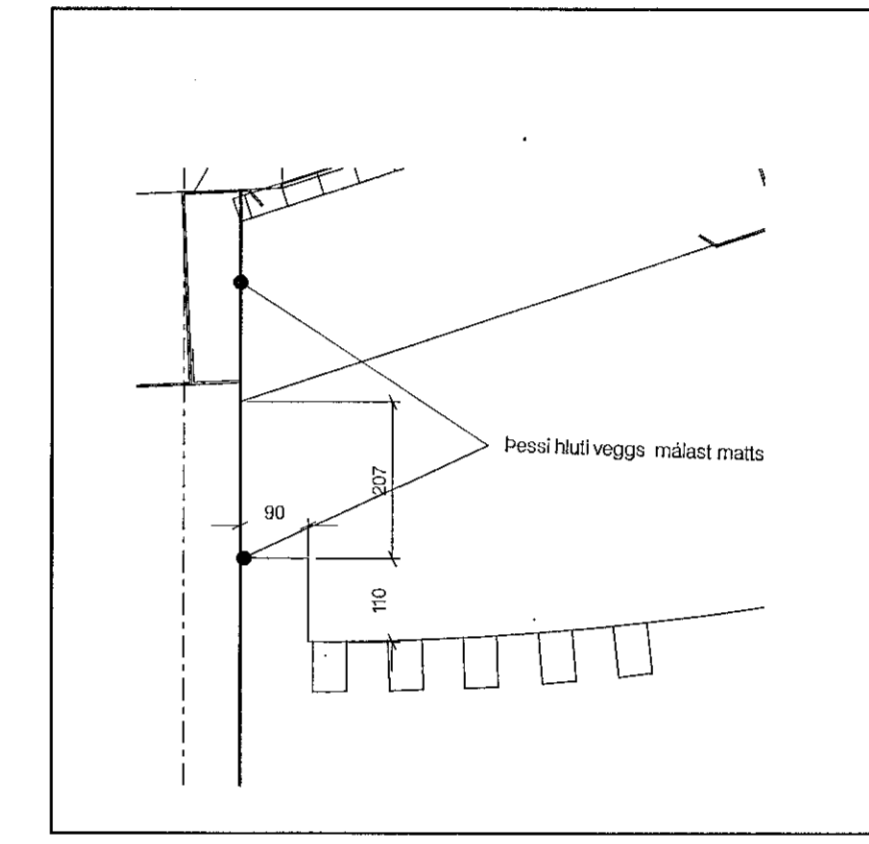

Deili B mál 1:10

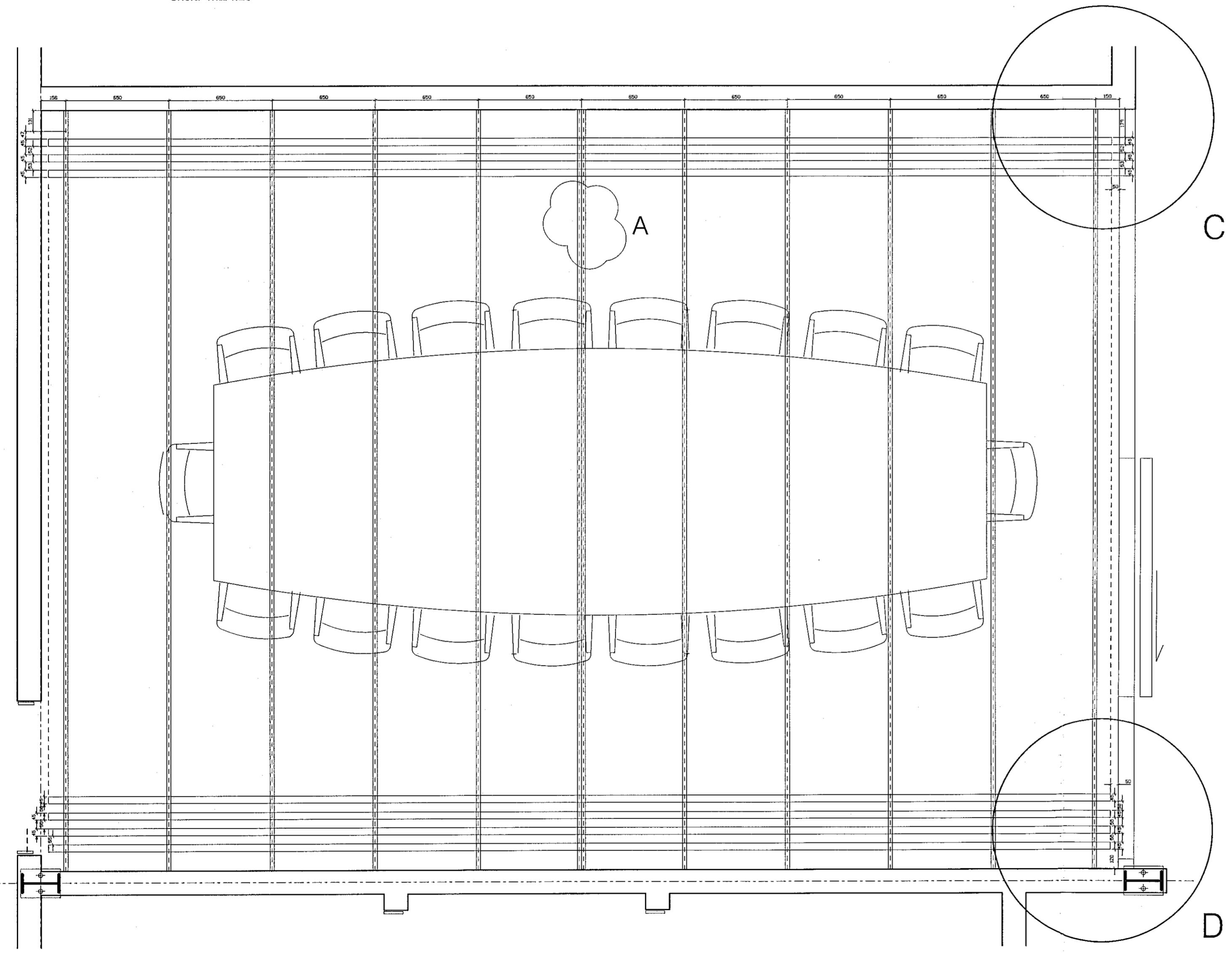

Loft séð ofan frá mál 1:20

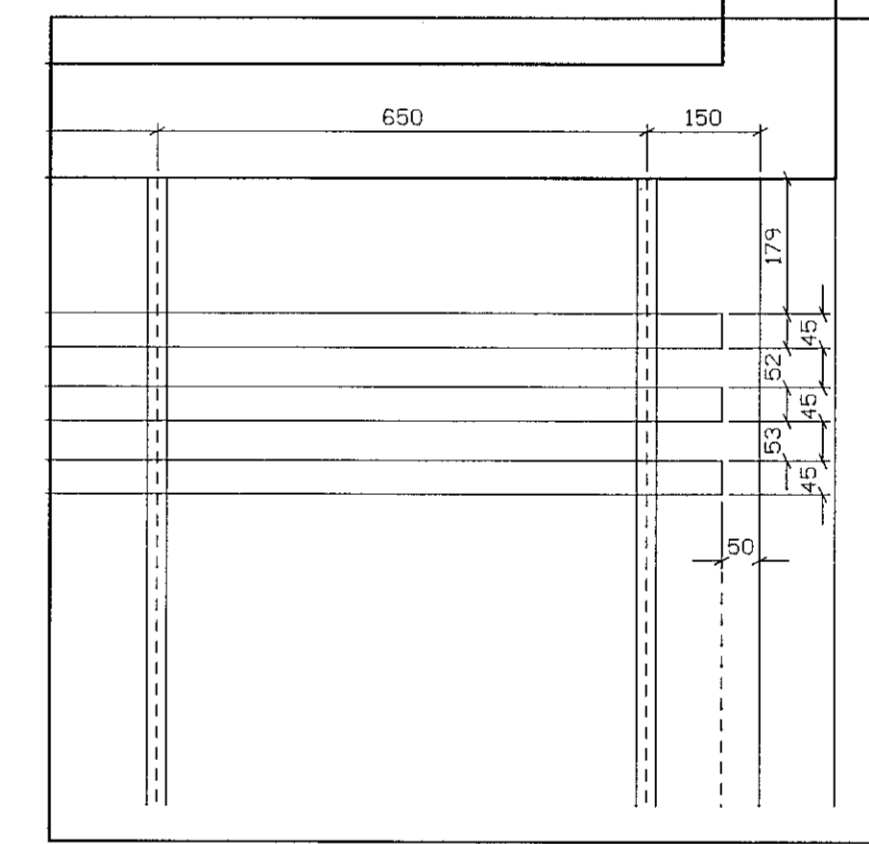

Deili C mál 1:10

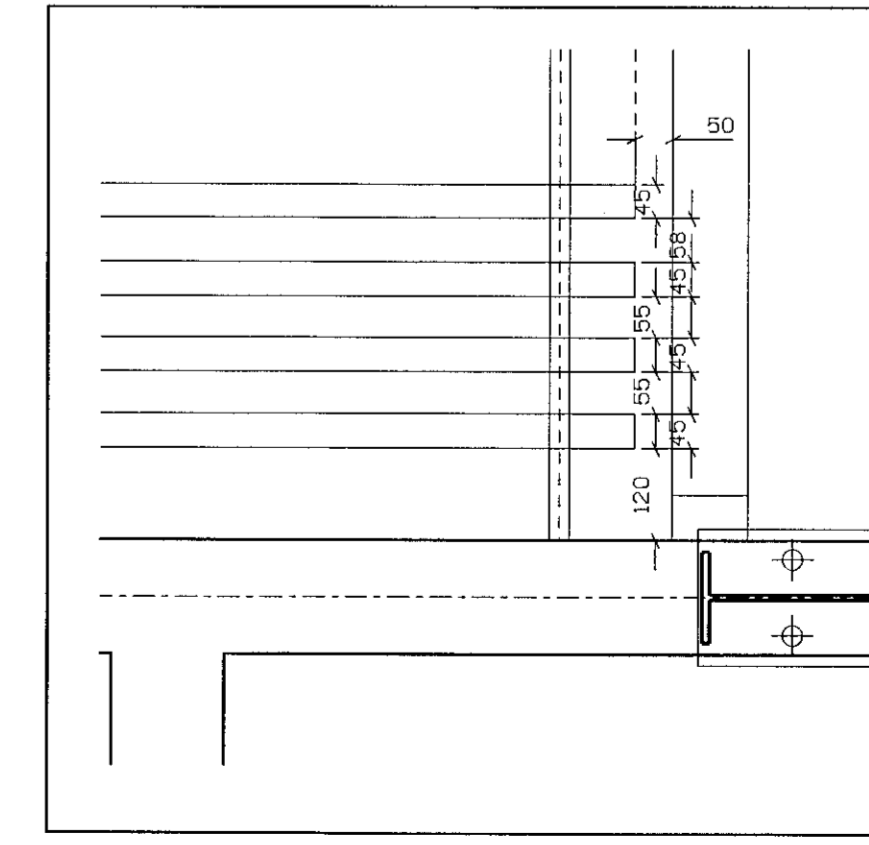

Deili D mál 1:10

Verklýsing:

Bogaform loftins er gert með tilskornum 25 mm MDF plötum. Plöturnar C/C 650 mm, eru festar við Z dregarana með galvaniseruðum stálvinklu. Listarnir í loftinu eru hvíttaðir eikarlistar 45x67 mm sem skráfast í MDF plöturnar með undirsinkuðum Polýhúðuðum skrúfum litur RAL 1013. Samkeyti lista verða fyrir miðju og verða þar tvær 25 mm MDF plötur. Byggt er utanum rafmagnsstýraða rúllugardýnu með hvítmálaðri MDF plötu. Upp við loft er sett 2" steinullarplata með álimdri svartri vindvörn til hljóddempunar. Allt burðavirki fyrir ofan eikarlistana er sprautumálað matt svart. Einnig efri hluti veggjar við lægri hluta lofts, eins og fram kemur á teikningu.

A:13.03.20 tvær 25 mm
 MDF plötur vegna
 samningu eikarlista.
 Hljóddempun í loft 25mm

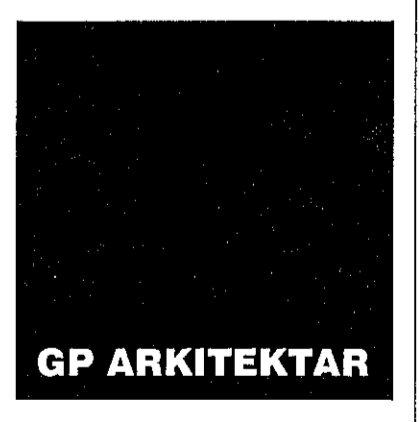

Verkefni: Selhella 8
 HS Veitur
 Loft í fundarsal

Tekning nr. 10-15A
 Mál 1:5
 Dags. 12.03.2020
 Teiknad GP

Fiskslóð 31 101 Reykjavík
 Sími: 5511720 gpark@gpark.is
 5627 Pálsson
 Guðrún Pálsson Arkitekt FAI
 Kt. 291246-4519