

ENDI Á PLÖTUM VIÐ FÓGU BEYGGÐUR INN

A 41-20 LÁRÉTT SNEIÐING Í INNHORN Á GAFLI A ÁLMU 1:5

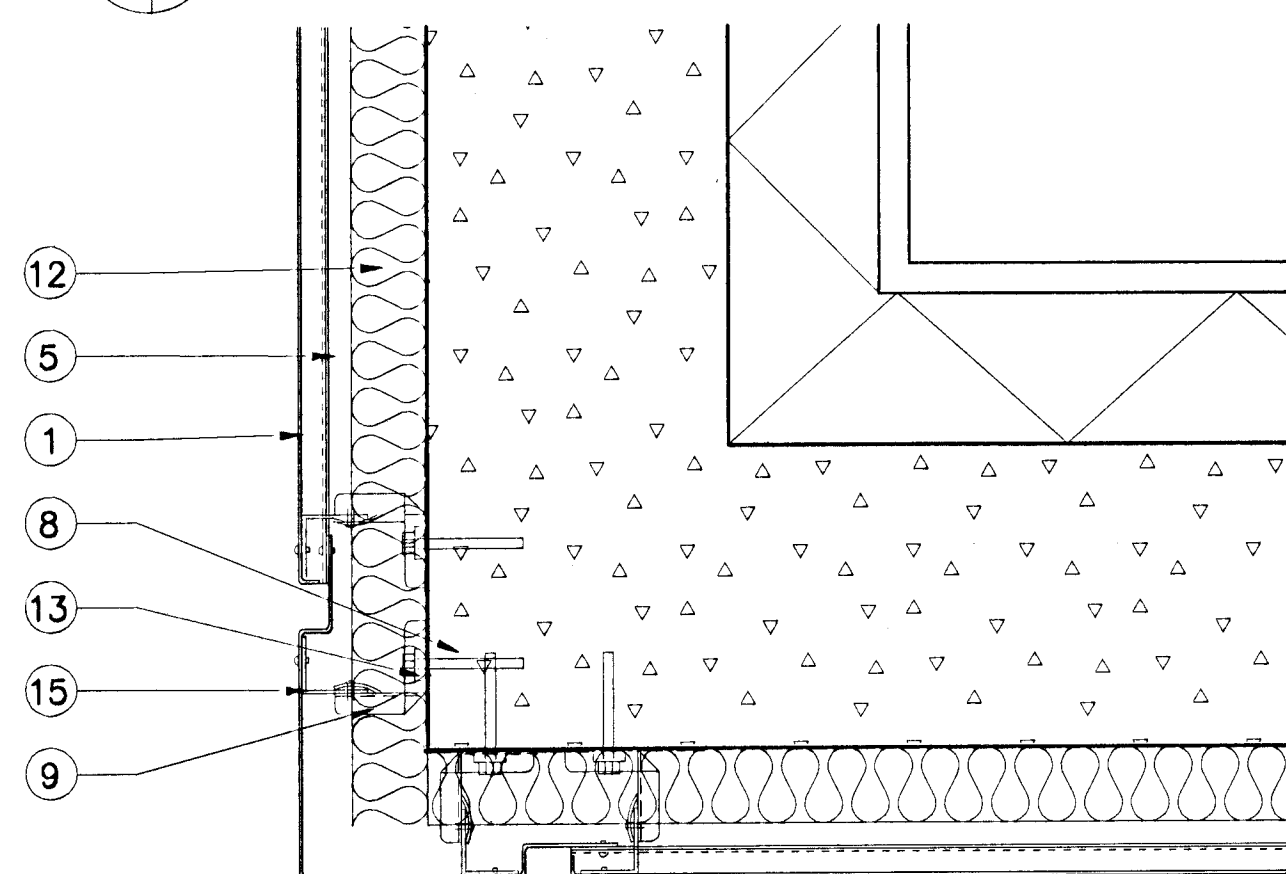

B 41-20 LÁRÉTT SNEIÐING Í ÚTHORN Á GAFLI A ÁLMU 1:5

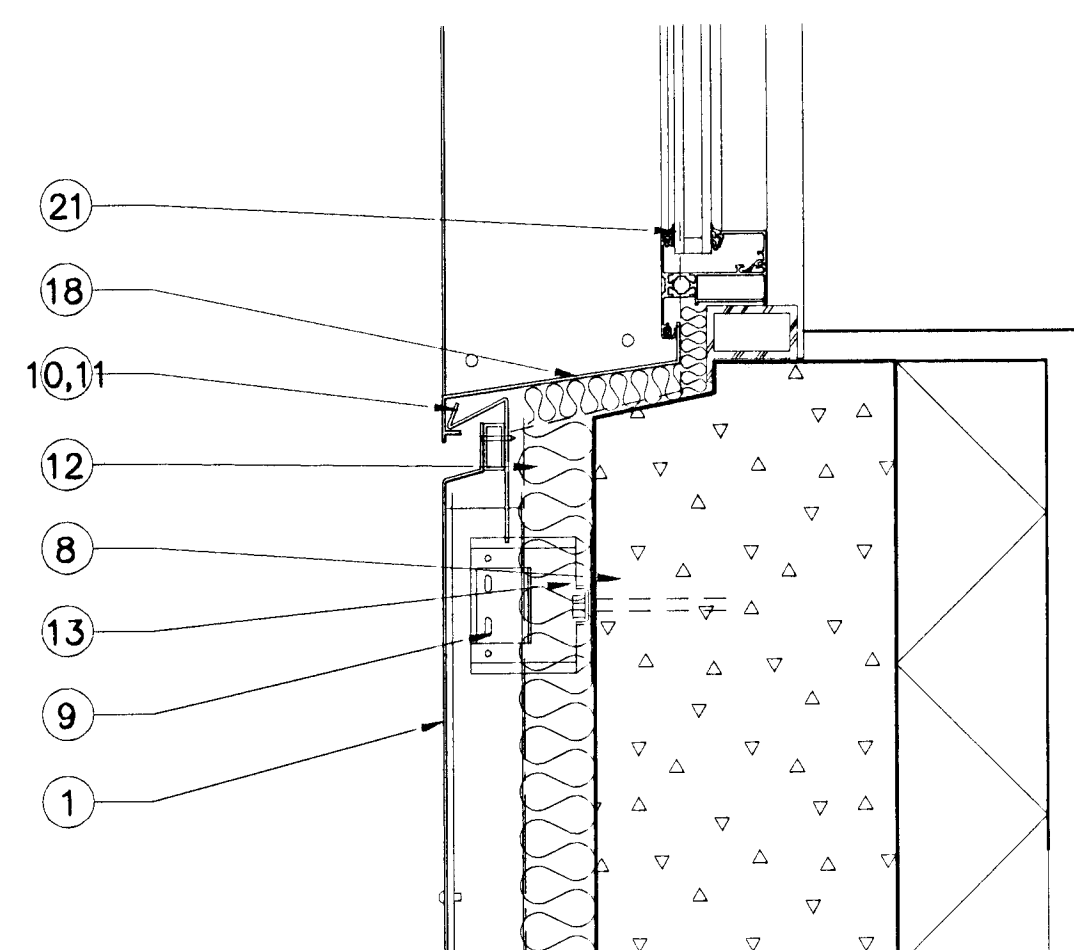

C 41-20 LÓDRÉTT SNEIÐING UNDIR GLUGGA Á GAFLI B ÁLMU 1:5

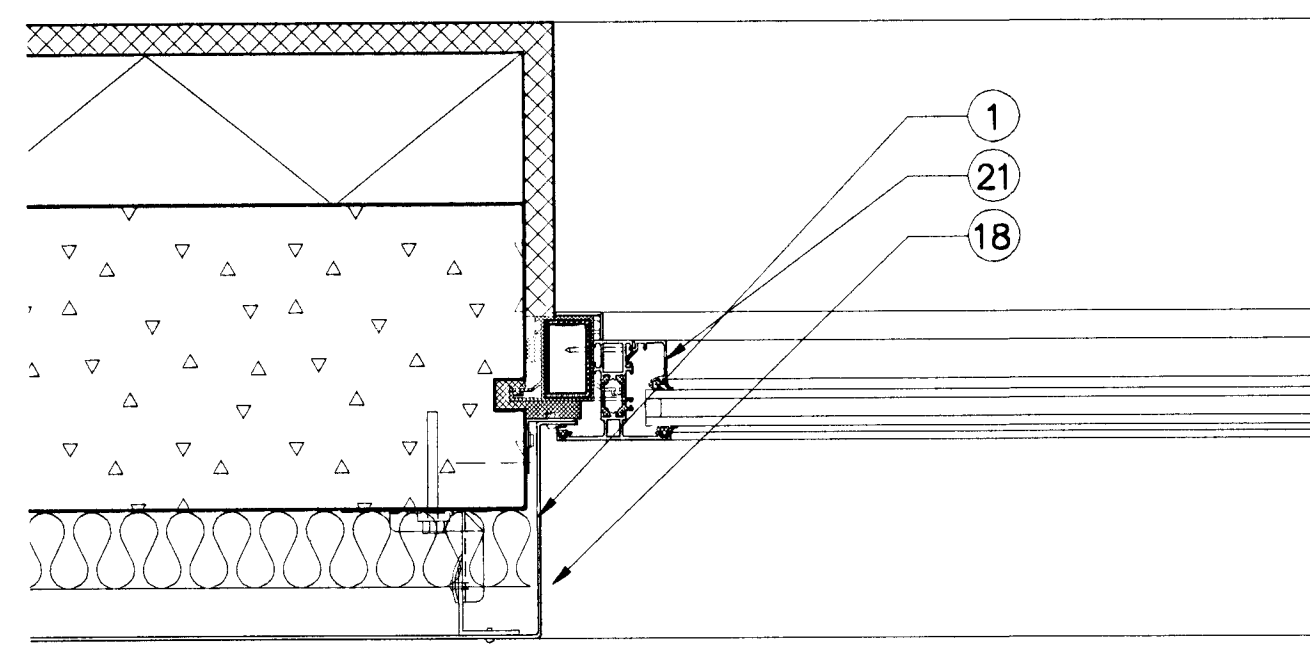

A 41-20 LÁRÉTT SNEIÐING VIÐ GLUGGA Á GAFLI B ÁLMU 1:5

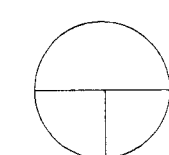
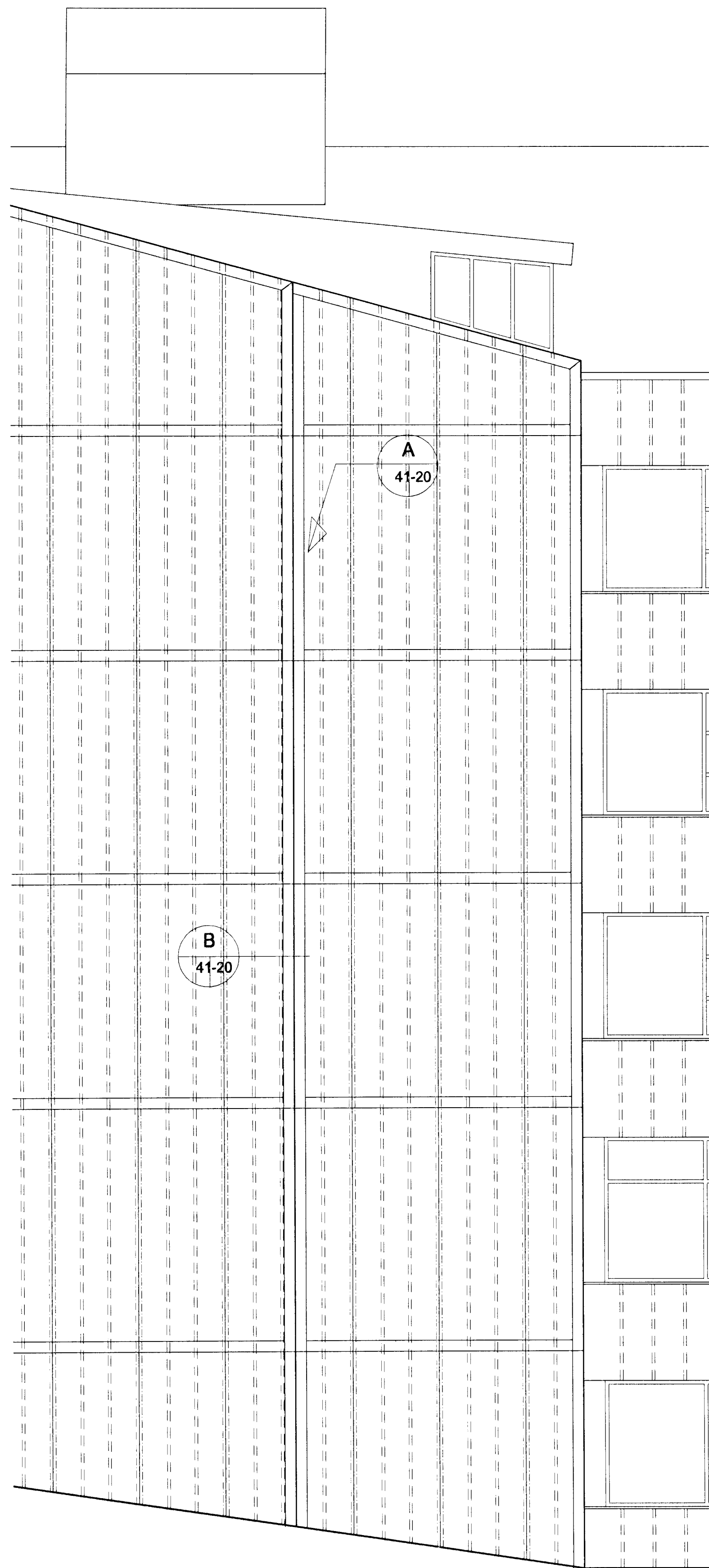

HLUTAÚTLIT GAFL A ÁLMU 1:50

26. Stálstyrking gluggapósta.
27. Schuco Royal S 65 gluggapóstur stærð 65 x 94 mm.
28. Schuco Royal S 65 opnanlegt gluggafag stærð 65 x 74 mm.
29. Drengöt 5 mm c/c 500.
30. Schuco Royal S 93 stærð 65 x 94 mm.
31. Álstyrking gluggapósta.
32. Rennigluggafag Schuco Royal S 93 stærð 35 x 83 mm.
33. Állisti hvítur.
34. Gluggakarmur stigahús Schuco Royal FW 50 stærð 50 x 140.
35. Festing í FW 50 gluggakerfinu.
36. Útihurðakarmur Schuco Royal S 65 stærð 65 x 98 mm.
37. Útihurðakarmur Schuco Royal S 65 stærð 65 x 142 mm.

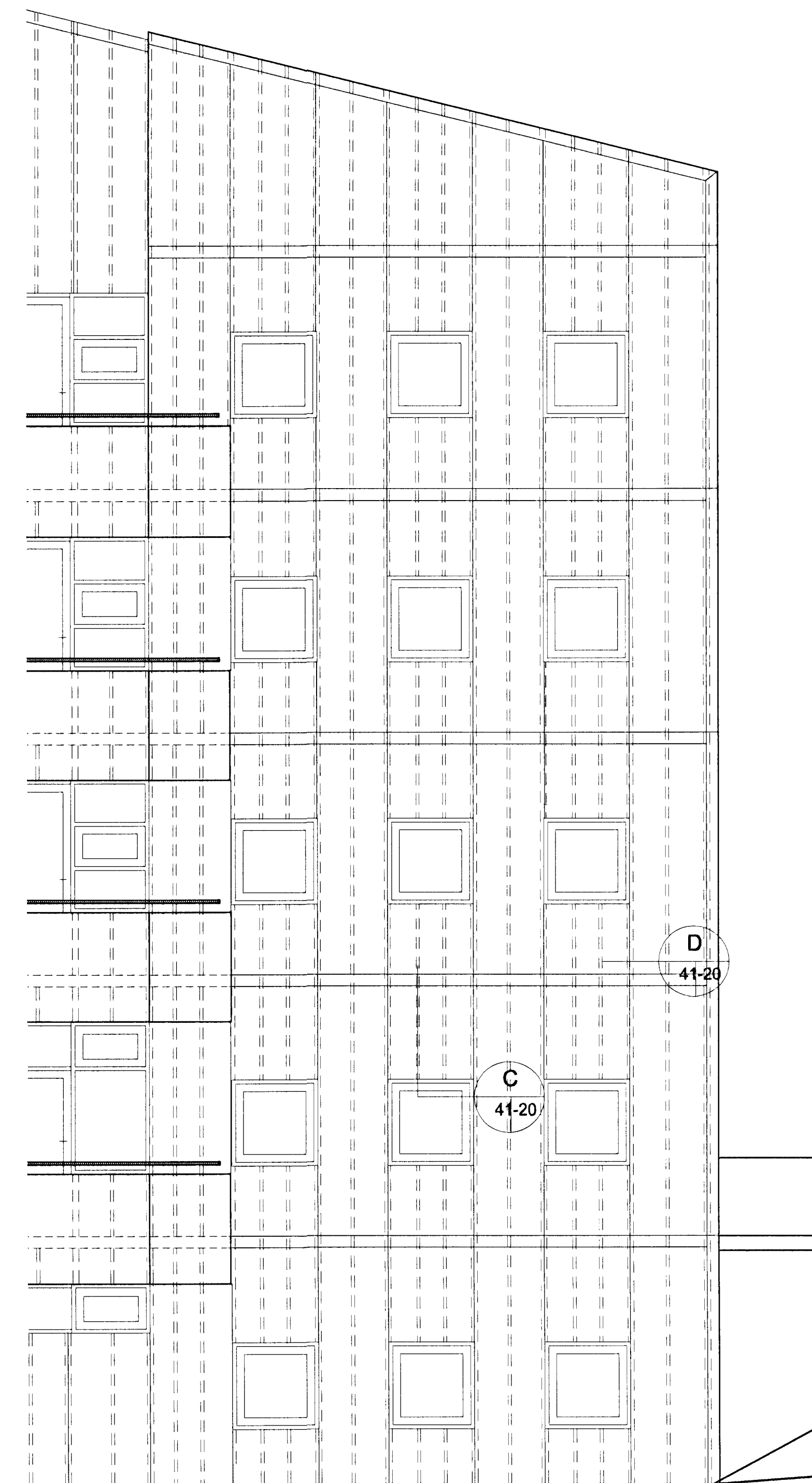

A 41-20 HLUTAÚTLIT GAFL B ÁLMU 1:50

1. Álklaðning ALCAN FF2 Al Mg3
2. Álgataplata beygð í Z
3. Álgataplata 2mm beygð í U
4. Núverandi loftunarrör
5. Loftunarrás
6. Álfasning ALCAN FF2 Al Mg3
7. Álskrútur 4,0x20mm 2 stk
8. Spit fix múrbolti 8x75mm ryðfrír
9. Wsk 60 vinkill GALVALUME flötpenna 320 Mpa
10. T-prófill Wsk 80x50x2 GALVALUME á plötusamsk.
11. Álvinkill L-40/60/2 á miðja plötu lódrétt
12. Veggullareinangrun 50mm
13. Þakpappi settur á milli málmis og steypu
14. Álgataplata (loftun)
15. Draghnóð 5,2mm Bulb tite Al Mg3
16. Rekskrúfa 5,0x70mm
17. Þétt frauðplast (Roofmaid)
18. Vatnsbretti Schuco, System Royal S Fensterbänke, festingum ásamt tilheyrandi frágangseiningum á enda og samskeyti.
19. Vinkill úr álgataplötu
20. Stálprófill úr núverandi gluggakerfi
21. Schuco Royal S 65 stærð 65 x 74 mm.
22. Handrið á svölum.
23. Festingar beygðar úr álgataplötu.
24. Svartur gúmmí dúkur undir samskeyti á plötna í stigahúsum.
25. Schuco, klaðningarkerfi sk 60 v.

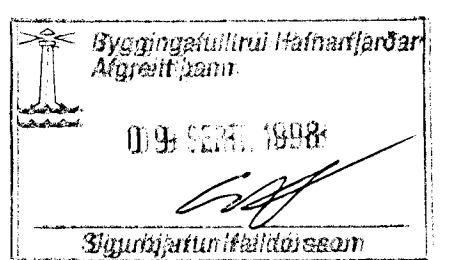

Stalld & Pálsson

HRAFNISTA Í HAFNARFIRÐI
KLÆDNING

SÉRHLUTAR Á GÓFLUM

MÁL	1:5, 1:50	41-20
DAG	31.07.1997	
BR.	21.03.1998	