

ÞAKVIÐIR, GRUNNMYND  
mkv. 1:50

sperra 50x225 c/c 60  
2xBMF 160x50x3x40 vinkill  
M12/80 snittteinn  
m. r6 og skifu 40x40x4

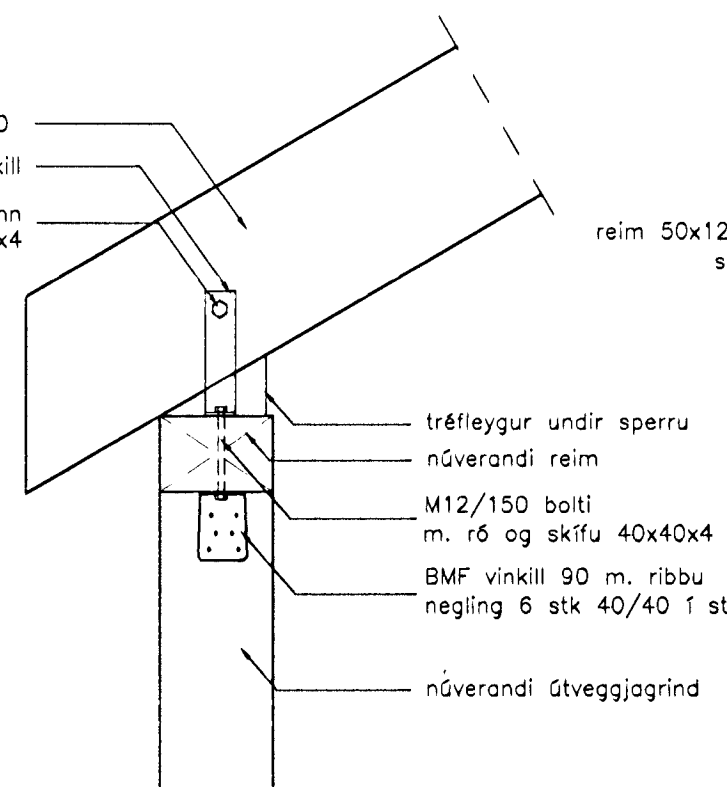

Snið 1-1  
mkv. 1:10

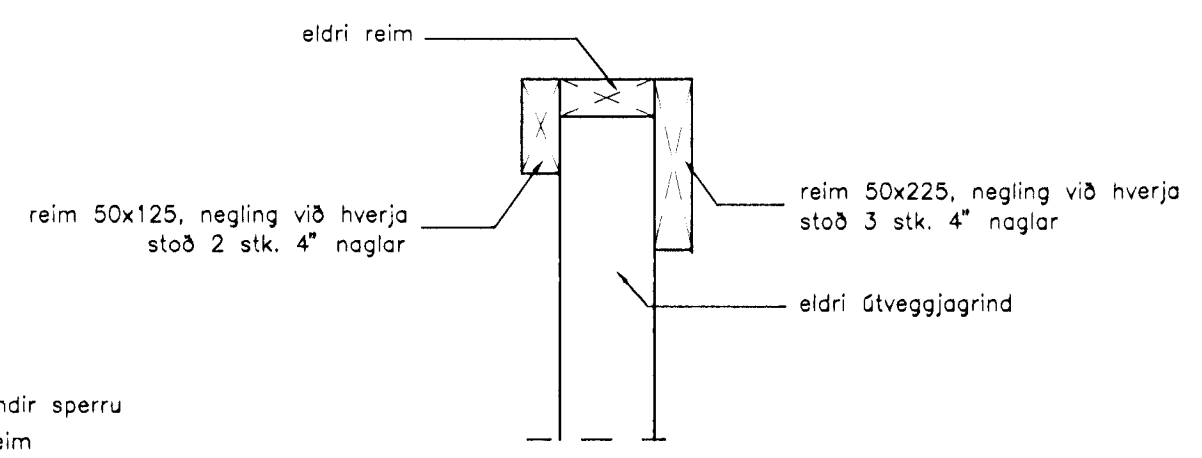

Snið 2-2  
mkv. 1:10

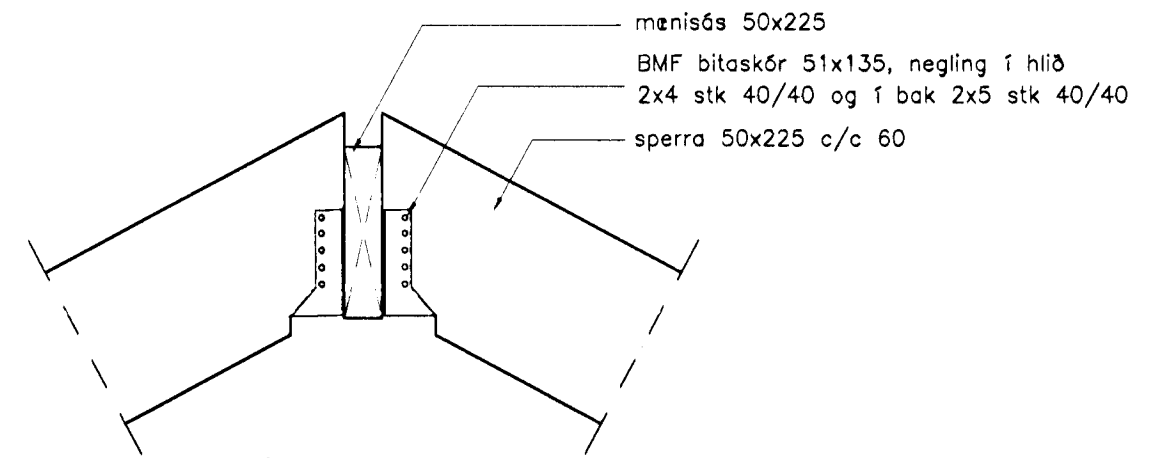

Snið 4-4  
Mkv. 1 : 10

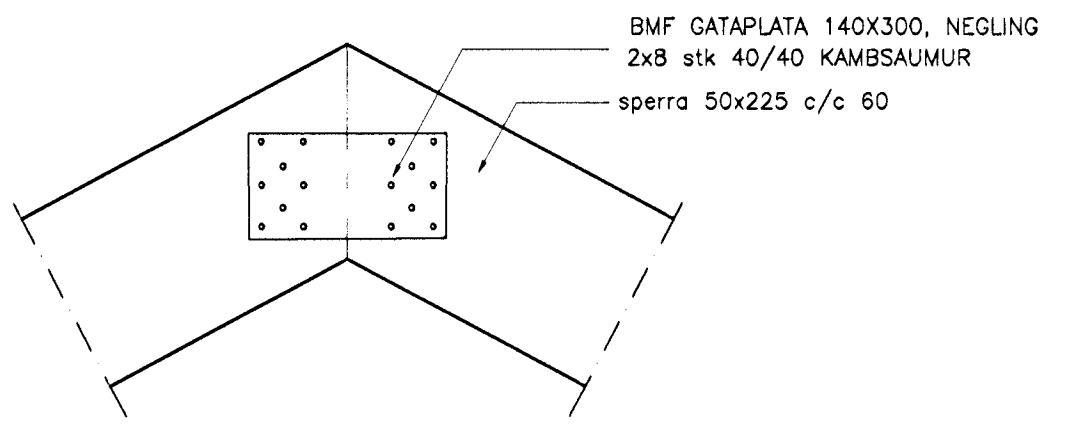

Snið 3-3  
Mkv. 1 : 10

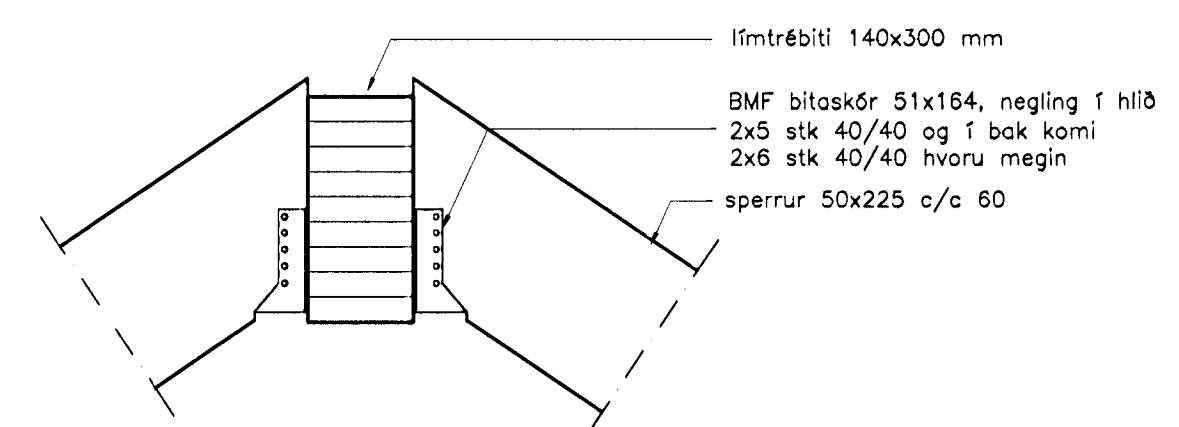

Snið 5-5  
mkv. 1:10

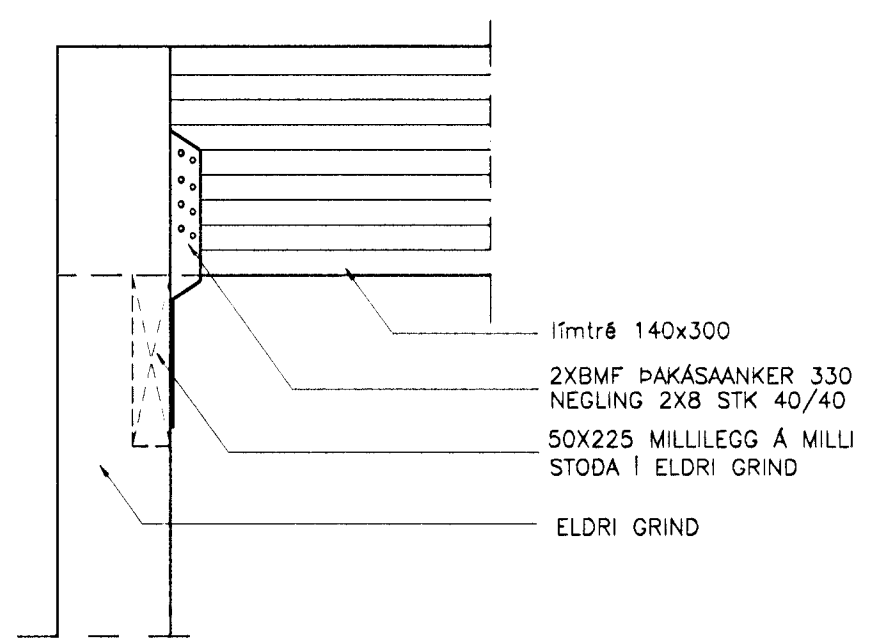

Snið 6-6  
mkv. 1:10

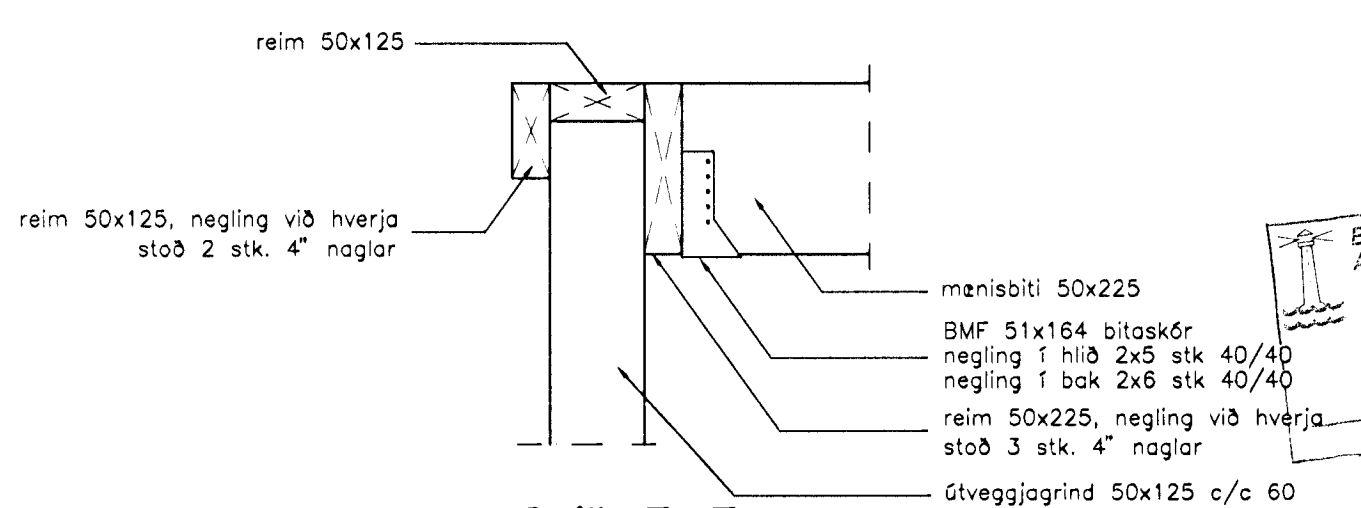

Snið 7-7  
mkv. 1:10

**SKÝRINGAR:**  
ALLAR SPERRUR SKULU VERA 50X225 MEÐ MEST 60 SM MILIBILI.  
VIÐ KVISTI SKULU SPERRUR VERA TVÖFALDAR.  
ALLT TIMBUR SKAL STANDAST KRÓFUR UM K I 8.  
ALLAR FESTINGAR SKULU VERA GALVANISERÐAR EÐA RYÐFRÍAR.  
BORÐAKLÆÐNINGU SKAL NEGLA VIÐ HVERJA SPERRU MEÐ 3 STK. 3" NÖGLUM.  
UM NEGLINGU Á ÞAKJÁRNI SKAL FARA EFTIR LEIÐBEININGUM Á VIÐEIGANDI Rb-BLÖÐUM.

Br. nr.	Dags.	Af.	Breyting
A			
B			
C			
D			

**TEIKNISTOFAN**  
**TORGÍÐ**  
RÁÐGJÖF - HÖNNUN - EFTIRLIT

ARMÚLI 36, 108 REYKJAVÍK, Sími 568-8866, FAX 568-8878  
Þorsteinn Friðþjófsón, Magnús Þ. Guðmundsson,  
byggingateknifræðingur, innanhússarkitekt.  
Kt. 211055-5299 Kt. 240654-5559

Bygging  
Afgreið  
2.9  
Sigurður  
Hafnarfirði

**SKÚLASKEIÐ 5**  
**HAFNARFIRÐI**

Teikningarheiti: NÝJIR KVISTIR Á ÞAK  
BURÐARVIRKI  
GRUNNMYND ÞAKVIÐA OG SNID  
Dags. 18.08.1999 Kvart. 1:50/10  
Hannað ÞF Teiknað VÖJ Samp.  
Verknr. 99-913 Teikn.nr. 601 Breyt.nr.