

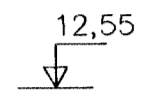

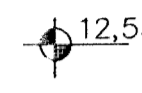
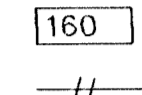

SKÝRINGAR Á SÉRTEIKNINGUM

-  TÁKNAR KÓTA 12,55 Á SNIÐMYND
-  TÁKNAR KÓTA 12,55 Á GRUNNMYND
-  TÁKNAR ÞYKKT PLÖTU Í MM (160 MM)
-  TÁKNAR STEYPUSKIL
-  TÁKNAR BENDINGU Í NEDRI BRÚN PLÖTU
INNRI BRÚN VEGGJAR
-  TÁKNAR BENDINGU Í EFRI BRÚN PLÖTU
YTRI BRÚN VEGGJAR

ÁLAGSFORSENDUR

- EGIÐ ÁLAG SAMKV. ÍST 12, DS 410
- VINDÁLAG SAMKV. ÍST 12
- SNJÓÁLAG SAMKV. ÍST 12
- MESTA ÁLAG Á UNDIRSTÖÐUR < 500 kN/m²
- UNDIRSTÖÐUR HVÍLA MÓHELLU

STEINSTEYPA

BROTÞOLSFLOKKUN STEYPU

- UNDIRSTÖÐUR, BOTNPLATA: S-200
- VEGGIR, PLÖTUR: S-250
- VATNSSEMENTSTALA: < 0,55
- LOFTINNIHALD: = 5-6%
- HÁMARKSSTEINASTÆRÐ = 25mm
- SEMENTSMAGN
Í ÚTVEGGJASTEYPU = 300 kg/m³

STEYPUVINNA

STEYPUVINNA SKAL VERA Í SAMRÆMI VIÐ
ÍST 10 FRAMKVÆMTAFLOKK B

STÁLVIKRI

STÁLGÆÐI

ALLT SMÍÐASTÁL SKAL VERA Fe 360 B

RYÐVÖRN

ALLT SMÍÐASTÁL SKAL VERA SANDBLÁSIÐ
OG MÁLAÐ MEÐ RYÐVARNARMÁLNINGU

TRÉVIKRI

TIMBURGÆÐI

ALLUR SMÍÐAÐIÐUR SKAL VERA
K18 SKV. DS 413

FESTINGAR

BOLTAR, NAGLAR OG FESTIJÁRN SKULU
VERA GALVANHÓÐAÐ.
UNDIR RÆR ER LIGGJA AÐ TIMBRI SKAL
SETJA SKIFUR MEÐ ÞVERMÁL 3x
ÞVERMÁL BOLTA

JÁRNABENDING

STEYPUHULA

BYGGINGAHLUTI	STEYPUHULA
UNDIRSTÖÐUR	50 mm
ÚTVEGGIR	30 mm
PLÖTUR OG BITAR	20 mm
VEGGIR OG SÚLUR INNANHÚS	20 mm

BEYGING JÁRNA

ÞVERMÁL STANGAR	ÞVERMÁL BEYGJUSKÍFU Ks 410	ÞVERMÁL BEYGJUSKÍFU St 37
8	24mm	16mm
10	30mm	20mm
12	36mm	24mm
16	96mm	
20	120mm	
25	150mm	

STÁLGÆÐI

BENDISTÁL MERKT K Á TEIKNINGU TD. K10
ER KAMBSTÁL Ks 410s
MEÐ SKRÍDMÖRK = 410 N/mm²
BENDISTÁL MERKT R Á TEIKNINGU
SLÉTT STÁL MEÐ SKRÍDMÖRK
= 240 N/mm²

SKEYTING JÁRNA

Í PLÖTUM OG VEGGJUM SKAL EKKI SKEYTA
MEIRA EN FJÓRÐA HVERT JÁRN NEMA ANNAN
SÉ SÝNT Á TEIKNINGU
LÁRÉTT BENDING Í VEGGJUM VÍXLLEGIS UM
SKEYTILENGT EÐA TENGIST MEÐ VINKLUM

MINNSTA FJARLÆGÐ MILLI JÁRNA

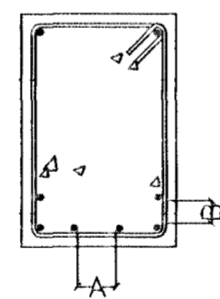

A > 35 mm EÐA 2 X
ÞVERMÁL STANGAR
B > 25 mm EÐA 2 X
ÞVERMÁL STANGAR

LYKKJUR

d = ÞVERMÁL BENDISTÁLS

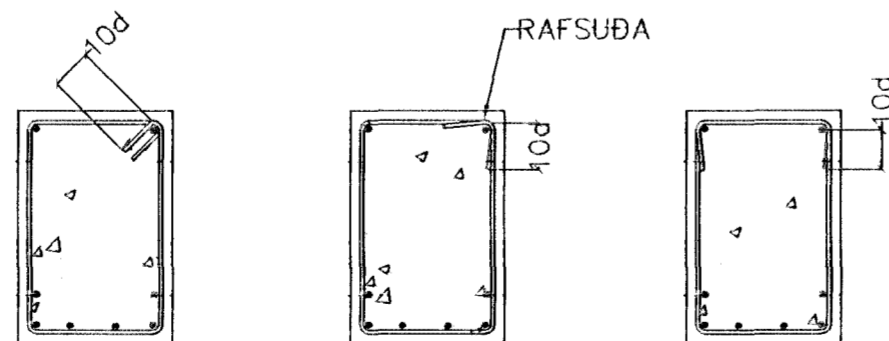

BENDING VIÐ OP

VIÐBÓTAR JÁRNABENDING VIÐ OP SKAL VERA
EFTIRFARANDI NEMA ANNAN KOMI FRAM Á
TEIKNINGUM

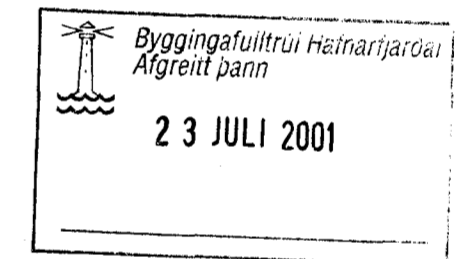
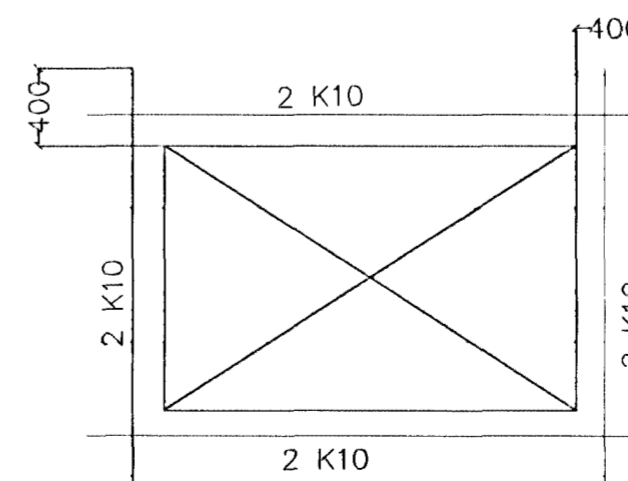

BR.	DAGS.	EÐLI BREITINGA	SIG

Þrastarás 46
Hafnarfirði

ALMENNAR SKÝRINGAR
BURÐARVIKRI

DAGS.

VERK NR. 2003

TEIKN. NR. 1-01

HANNAÐ sig 241148-3009

TEIKNANÐ Sveinbjörn Hinriksson Kt.160851-2529

EFTIRFARIÐ

TEKNIÞJÓNUSTA
SIGURÐAR ÞORLEIFSSONAR ehf

SIRANDGÖTU 11-220 HAFNARFIRÐI-SÍMI 555-4255