







SKÝRINGAR Á SÉRTEIKNINGUM

-  TÁKNAR KÓTA 12,55 Á SNIÐMYND
-  TÁKNAR KÓTA 12,55 Á GRUNNMYND
-  TÁKNAR ÞYKKT PLÖTU Í MM (160 MM)
-  TÁKNAR STEYPUKIL
-  TÁKNAR BENDINGU Í NEÐRI BRÚN PLÖTU
INNRI BRÚN VEGGJAR
-  TÁKNAR BENDINGU Í EFRI BRÚN PLÖTU
YTRI BRÚN VEGGJAR

ÁLAGSFORSENDUR

EGIÐ ÁLAG SAMKV. ÍST 12, DS 410
 VINDÁLAG SAMKV. ÍST 12
 SNJÓÁLAG SAMKV. ÍST 12
 MESTA ÁLAG Á UNDIRSTÖÐUR < 500 kN/m²
 UNDIRSTÖÐUR HVÍLA Á ÞJAPPADRI
 HRAUNFYLLINGU
 ÞJÖPPUNARKRÖFUR:
 E2 > 120 MPa
 E2/E1 < 2,3

JÁRNABENDING

STEYPUHULA

BYGGINGAHLUTI	STEYPUHULA
UNDIRSTÖÐUR	50 mm
ÚTVEGGIR	30 mm
PLÖTUR OG BITAR	20 mm
VEGGIR OG SÓLUR INNANHÚS	20 mm

STÁLGÆÐI

BENDISTÁL MERKT K Á TEIKNINGU TD. K10
 ER KAMBSTÁL Ks 410s
 MEÐ SKRÍDMÖRK = 410 N/mm²
 BENDISTÁL MERKT R Á TEIKNINGU
 SLÉTT STÁL MEÐ SKRÍDMÖRK
 = 240 N/mm²

SKEYTING JÁRNA

Í PLÖTUM OG VEGGJUM SKAL EKKI SKEYTA
 MEIRA EN FJÓRÐA HVERT JÁRN NEMA ANNAD
 SÉ SÝNT Á TEIKNINGU
 LÁRÉTT BENDING Í VEGGJUM VÍXLEGGIS UM
 SKEYTILENGT EÐA TENGIST MEÐ VINKLUM

ÞVERMÁL BENDISTÁLS	8	10	12	16	20	25
SKEYTILENGT Í mm	300	400	450	600	800	950

MINNSTA FJARLÆGÐ MILLI JÁRNA

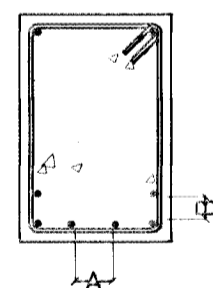

A > 35 mm EÐA 2 X
 ÞVERMÁL STANGAR
 B > 25 mm EÐA 2 X
 ÞVERMÁL STANGAR

LYKKJUR

d = ÞVERMÁL BENDISTÁLS

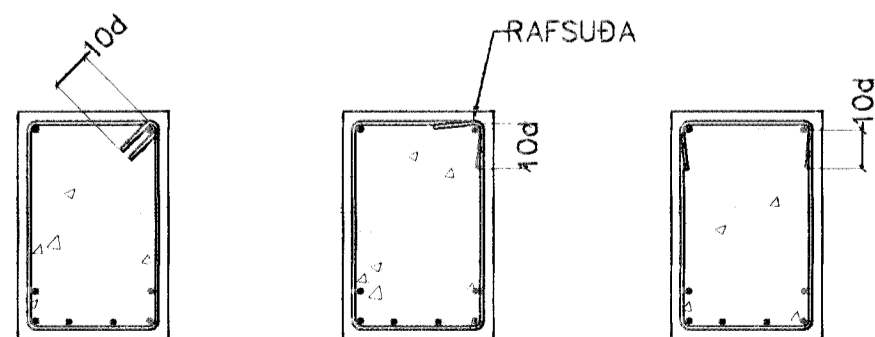

STEINSTEYPA

BROTÞOLSFLOKKUN STEYPU

UNDIRSTÖÐUR, BOTNPLATA: S-200
 VEGGIR, PLÖTUR: S-250
 VATNSSEMENTSTALA: < 0,55
 LOFTINNIHALD: = 5-6%
 HÁMARKSSTEINASTÆRÐ = 25mm
 SEMENTSMAGN
 Í ÚTVEGGJASTEYPU = 300 kg/m³

STEYPUVINNA

STEYPUVINNA SKAL VERA Í SAMRÆMI VIÐ
 ÍST 10 FRAMKVÆMTAFLOKK B

BEYGING JÁRNA

ÞVERMÁL STANGAR	ÞVERMÁL BEYGJUSKÍFU Ks 410	ÞVERMÁL BEYGJUSKÍFU St 37
8	24mm	16mm
10	30mm	20mm
12	36mm	24mm
16	96mm	
20	120mm	
25	150mm	

BENDING VIÐ OP

VIÐBÓTAR JÁRNABENDING VIÐ OP SKAL VERA
 EFTIRFARANDI NEMA ANNAD KOMI FRAM Á
 TEIKNINGUM

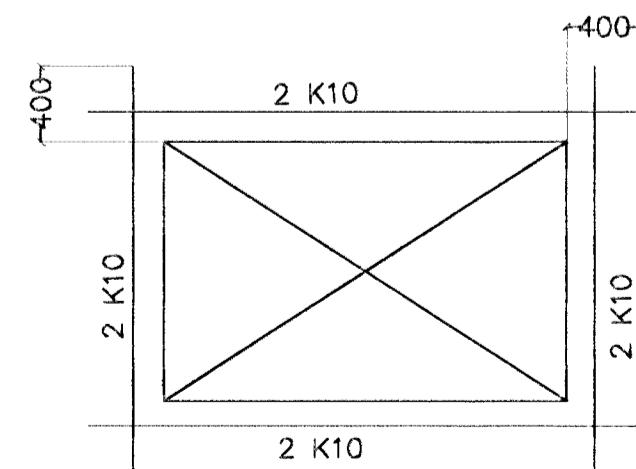

STÁLVIRKI

STÁLGÆÐI

ALLT SMÍÐASTÁL SKAL VERA Fe 360 B

RYÐVÖRN

ALLT SMÍÐASTÁL SKAL VERA SANDBLÁSÍÐ
 OG MÁLAÐ MEÐ RYÐVARNARMÁLNINGU

TRÉVIRKI

TIMBURGÆÐI

ALLUR SMÍÐAVIÐUR SKAL VERA
 K18 SKV. DS 413

FESTINGAR

BOLTAR, NAGLAR OG FESTIJÁRN SKULU
 VERA GALVANHÚÐAÐ.
 UNDIR RÆR ER LIGGJA AÐ TIMBRI SKAL
 SETJA SKÍFUR MEÐ ÞVERMÁL 3x
 ÞVERMÁL BOLTA

BR.	DAGS.	EÐLI BREITINGA	SIGN.

ÞRASTARÁS 67 HAFNARFIRÐI

ALMENNAR SKÝRINGAR
 BURÐARVIRKI

Samþykkt þann
 27. DES. 2000

DAGS. DES. 2000 Byggingafrúin K. Hafnarfirði
 F.h. Sigurbjartur Halldórsson

VERK NR. 2067

TEIKN. NR. 1-01

HANNAÐ sig

TEIKNAD

YFIRFARIÐ

TÆKNIPJÓNUSTA SIGURDAR ÞORLEIFSSONAR ehf
 STRANDGÖTU 11 220 HAFNARFIRÐI
 Sími 555-4255 FAX 565-2875
 E-mail taeknihjonusta@islandia.is
 kt: 440693-2539