

GRUNNMYND 1:100  
MATSHLUTI 02

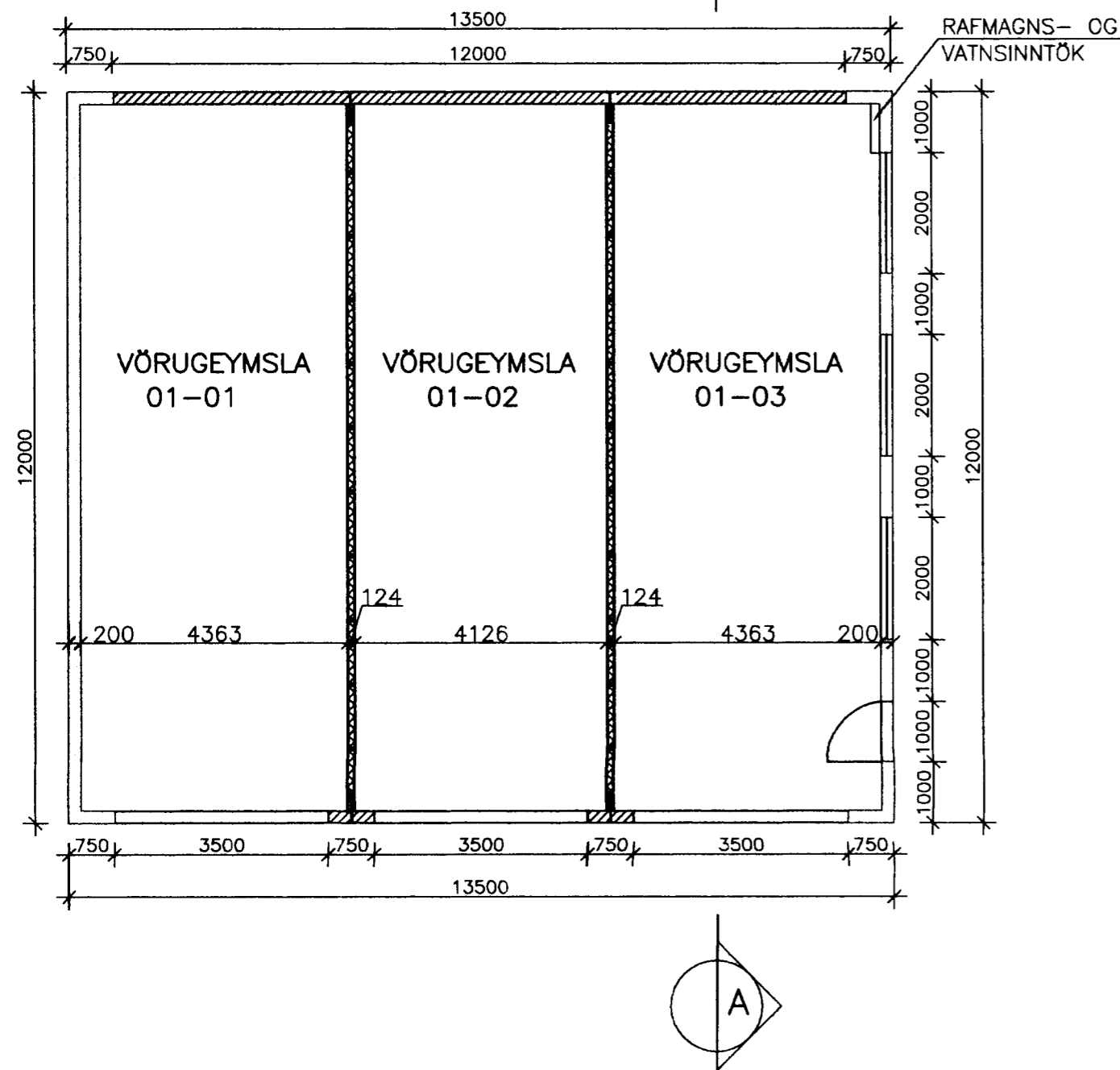

Hjallahraun

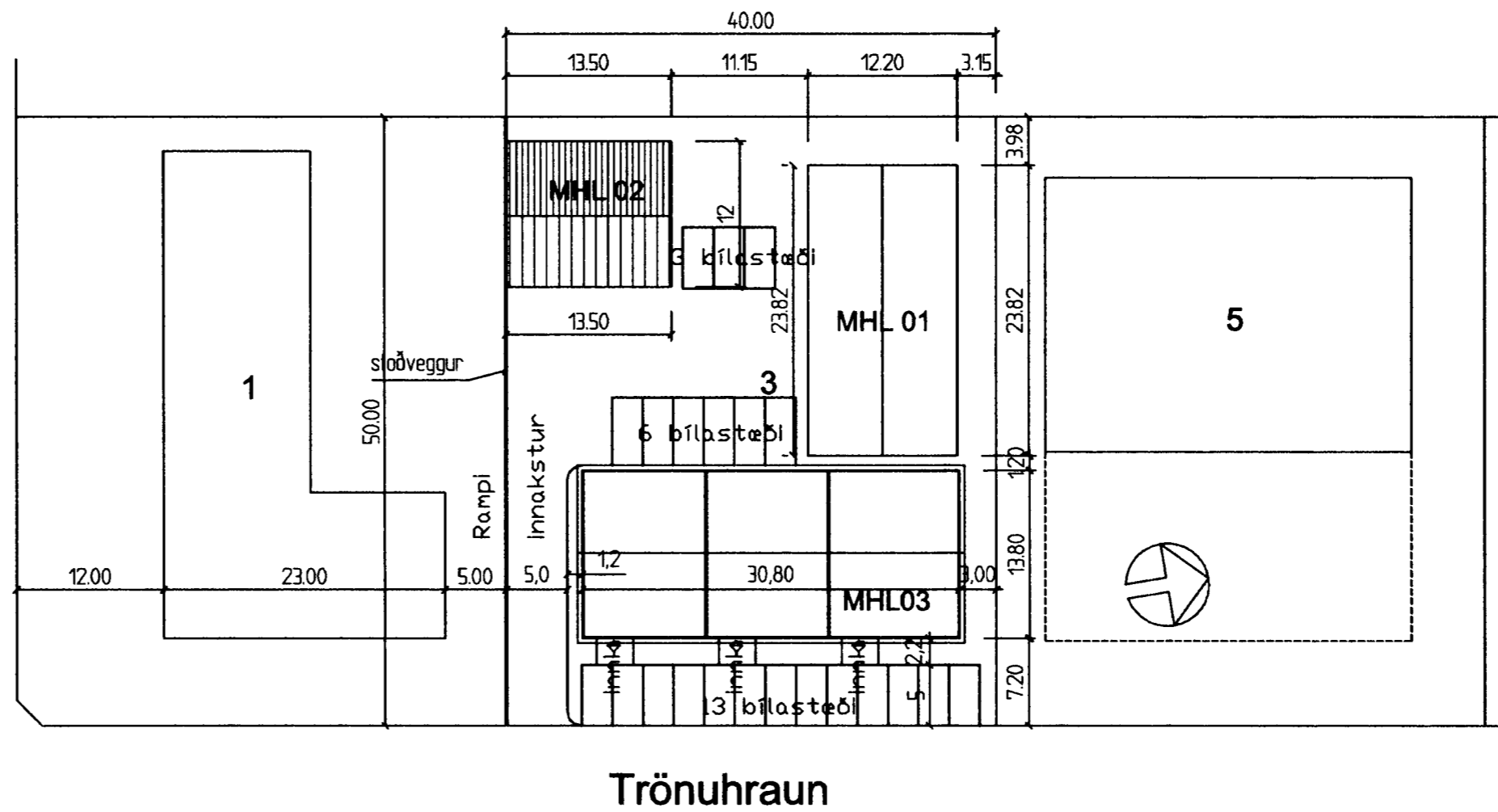

Trönuhraun

AFSTÖÐUMYND 1:500

SNID A  
1:100

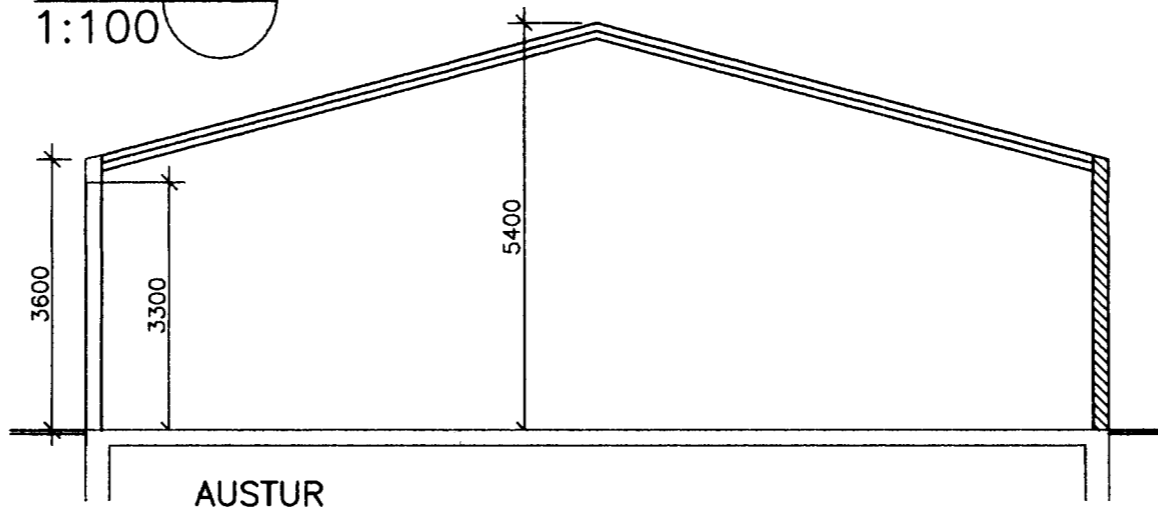

AUSTUR

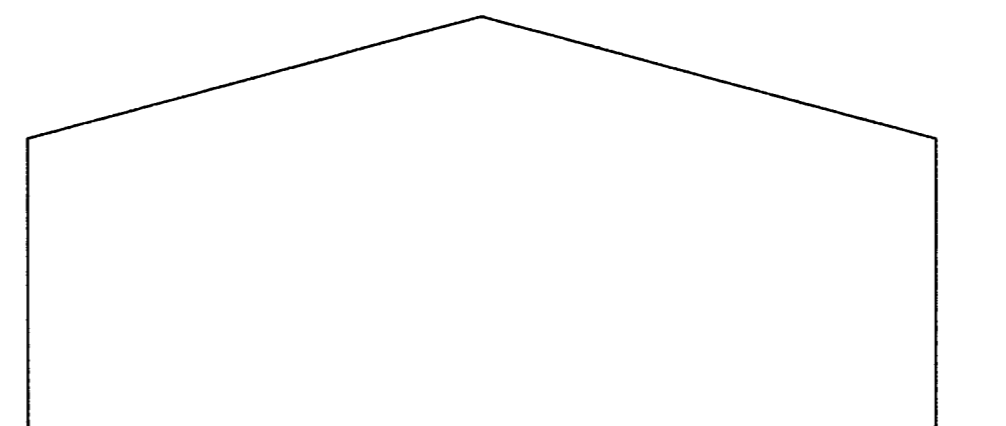

NORDUR

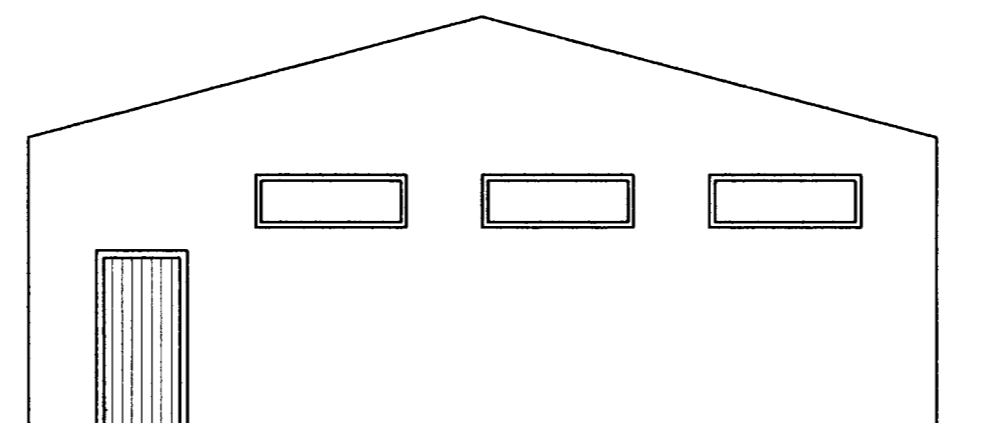

SUDUR

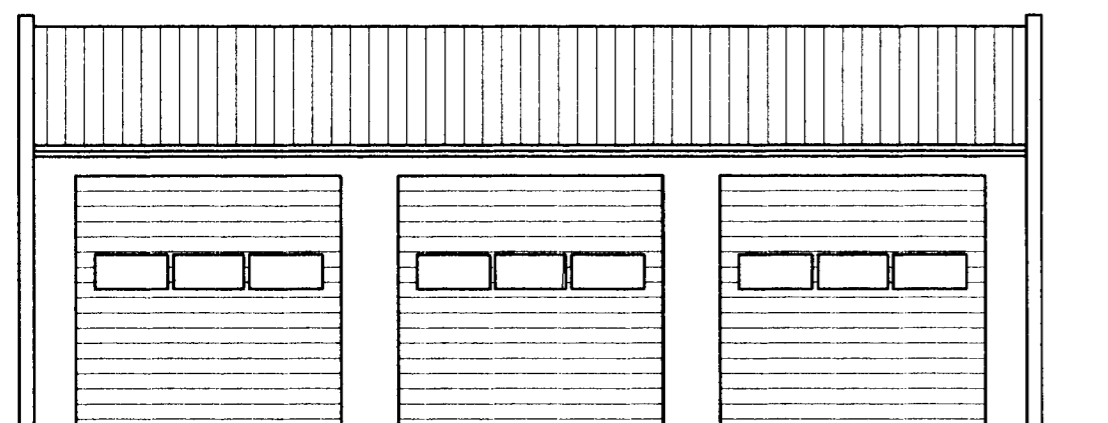

AUSTUR

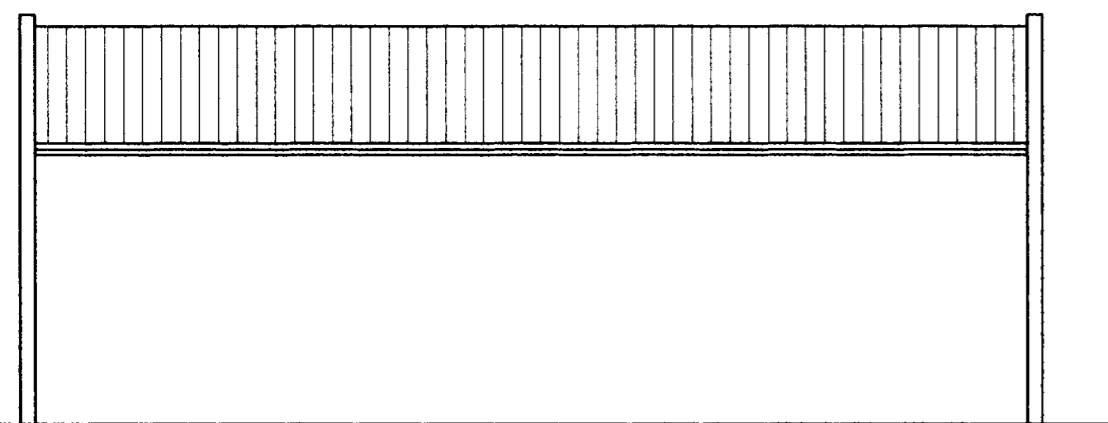

VESTUR

Samþykkt á fundi  
skipulags- og byggingarráðs  
14. DES. 2004  
Byggingafulltrúinn í Hafnarfirði  
Fh. Kristján Þórarinnsson

SKÝRINGAR:

STÆRD: 162 m<sup>2</sup>.  
RÚMMÁL: 729 m<sup>3</sup>.  
UNDIRSTÖÐUR OG BOTNPLATA STAÐSTEYPT. GÓLF  
VELSLÍPUÐ. ÚTVEGGIR STAÐSTEYPTIR OG STÁLGRIND  
EINANGRUD MED STEINULL OG KLÆDD MED STÁL-  
PLÖTUM.  
ÞAK: SPERRUR, HEILKLETT MED 1"x6" BORDVID.  
ÞAKPAPPI, ÞAKSTÁL, EINANGRUN, STEINULL.  
VARDANDI STAÐSETNINGU OG BÓNAD VEGNA ELD-  
VARNA SKAL FYLGJA FYRIRMELUM SLÖKKVILDSSTJÓRA.  
B.S.L BRUNASLANGA 25m.  
K GILDI SÉU Í SAMRÆMI VID ÍST 66.

SÓTT ER UM LEYFI TIL AD SKIPTA MHL 02 Í ÞRJA  
ELIGNARHLUTA MED ÞVI AD SETJA UPP TVO GIPSVEGGI  
MED 50x100 TRÉSTODUM, EINANGRADA MED 100mm  
STEINULL OG KLÆDDA MED 12mm GIPSPLÖTUM.

ATH.

HÓÐ ER UPPHAFLEGA TEIKNAD AF SIGURDI  
ÞORLEIFSSYNI TÆKNIFRÆÐINGI Í MARS 1987.

A 17.11.04 TEXTI IÐNADUR BREYTT Í VÖRUGEYMSLA  
Útg. Dags. Skýring Hannað/Yfirfarð

**VSB**

VERKFRÆÐISTOFA  
BÆJARHRAUNI 20 · 220 HAFNARFJÖRDUR · KENNIT. 710796-2899

Áritun sérhönnuðar  
BJÖRN GÚSTAFSSON. KT:180550-4889

Verkhæti  
**TRÖNUHRAUN 3**  
**HAFNARFIRÐI**

Verkhæti  
**MATSHLUTI 02 IÐNADARHÚSNÆÐI**

GRUNNMYND, ÚTLIT, SNID OG AFSTÖÐUMYND

Hannað BG	Teiknað HBH	Yfirfarð BG	Kvarði 1:100/1:500/ A2	Síða 1
Dags. 29.10.2004	Verkefni 04851	Teikning A01	Útgáfa A	