

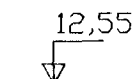
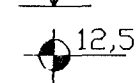
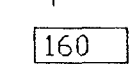
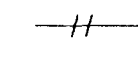

SKÝRINGAR Á SÉRTEIKNINGUM

-  TÁKNAR KÓTA 12,55 Á SNIDMYND
-  TÁKNAR KÓTA 12,55 Á GRUNNMYND
-  TÁKNAR ÞYKKT PLÖTU Í MM (160 MM)
-  TÁKNAR STEYPUSKIL
-  TÁKNAR BENDINGU Í NEDRI BRUN PLÖTU
INNRI BRUN VEGGJAR
-  TÁKNAR BENDINGU Í EFRI BRUN PLÖTU
YTRI BRUN VEGGJAR

ÁLAGSFORSENDUR

EGIÐ ÁLAG SAMKV. ÍST 12, DS 410
VINDÁLAG SAMKV. ÍST 12
SNJÓÁLAG SAMKV. ÍST 12
MESTA ÁLAG Á UNDIRSTÖÐUR < 500 kN/m²
UNDIRSTÖÐUR HVÍLA Á ÞJAPPADRI
HRAUNFYLINGU

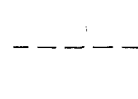
JÁRNABENDING

STEYPUHULA

BYGGINGAHLUTI	STEYPUHULA
UNDIRSTÖÐUR	50 mm
ÚTVEGGIR	30 mm
PLÖTUR OG BITAR	20 mm
VEGGIR OG SÖLUR INNANHUS	20 mm

STÁLGÆÐI

BENDISTÁL MERKT K Á TEIKNINGU T.D. K10
ER KAMBSTÁL K_s 410s
MEÐ SKRÍDMÖRK = 410 N/mm²
BENDISTÁL MERKT R Á TEIKNINGU
SLÉTT STÁL MEÐ SKRÍDMÖRK
= 240 N/mm²

SKEYTING JÁRNA

Í PLÖTUM OG VEGGJUM SKAL EKKI SKEYTA
MEIRA EN FJÓRÐA HVERT JÁRN NEMA ANNAD
SÉ SÝNT Á TEIKNINGU
LÁRÉTT BENDING Í VEGGJUM VÍXLLEGGIS UM
SKEYTILENGT EÐA TENGIST MEÐ VINKLUM

ÞVERMÁL BENDISTÁLS	8	10	12	16	20	25
SKEYTILENGT Í mm	300	400	450	600	800	950

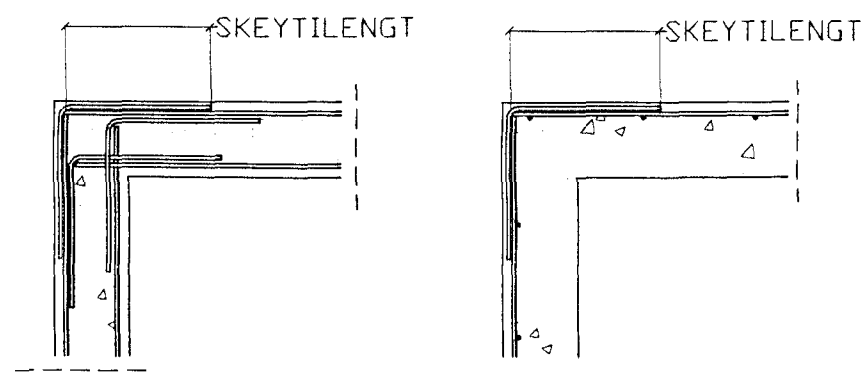

MINNSTA FJARLÆGÐ MILLI JÁRNA

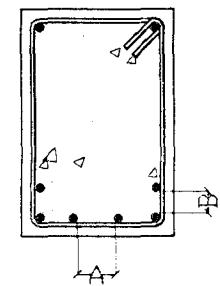

A > 35 mm EÐA 2 X
ÞVERMÁL STANGAR
B > 25 mm EÐA 2 X
ÞVERMÁL STANGAR

LYKKJUR

d = ÞVERMÁL BENDISTÁLS

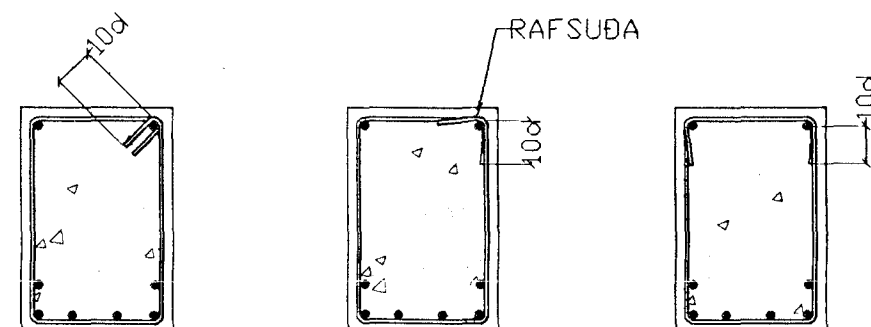

STEINSTEYPA

BROTÞOLSFLOKKUN STEYPU

UNDIRSTÖÐUR, BOTNPLATA: S-200
VEGGIR, PLÖTUR: S-250
VATNSSEMENTSTALA: < 0,55
LOFTINNIHALD: = 5-6%
HÁMARKSSTEINASTÆRÐ = 25mm
SEMENTSMAGN
Í ÚTVEGGJASTEYPU = 300 kg/m³

STEYPUVINNA

STEYPUVINNA SKAL VERA Í SAMRÆMI VIÐ
ÍST 10 FRAMKVÆMTAFLOKK B

BEYGING JÁRNA

ÞVERMÁL STANGAR	ÞVERMÁL BEYGJUSKÍFU K _s 410	ÞVERMÁL BEYGJUSKÍFU St 37
8	24mm	16mm
10	30mm	20mm
12	36mm	24mm
16	96mm	
20	120mm	
25	150mm	

BENDING VIÐ OP

VIÐBÓTAR JÁRNABENDING VIÐ OP SKAL VERA
EFTIRFARANDI NEMA ANNAD KOMI FRAM Á
TEIKNINGUM

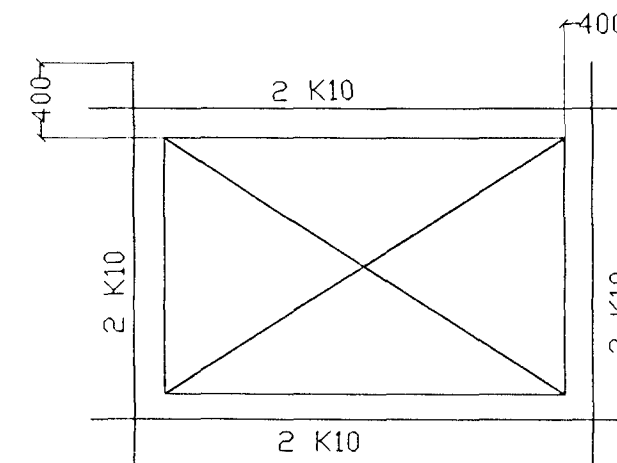

STÁLVIRKI

STÁLGÆÐI

ALLT SMÍÐASTÁL SKAL VERA Fe 360 B

RYÐVÖRN

ALLT SMÍÐASTÁL SKAL VERA SANDBLÁSÍÐ
OG MÁLAÐ MEÐ RYÐVARNARMÁLNINGU

TRÉVIRKI

TIMBURGÆÐI

ALLUR SMÍÐAVIÐUR SKAL VERA
K18 SKV. DS 413

FESTINGAR

BOLTAR, NAGLAR OG FESTIJÁRN SKULU
VERA GALVANHÖÐAÐ.
UNDIR RÉR ER LIGGJA AÐ TIMBRI
SKAL SETJA SKÍFUR MEÐ ÞVERMÁL 3x
ÞVERMÁL BOLTA

HÆDARTÖLUR

HÆDARTÖLUR ERU Í HÆDARKERFI
HAFNARFJARDARBEJAR OG ÚTGEFNUM
HÆÐUM FRÁ BEJARVERKFRÆÐINGNUM
HAFNARFIRÐI

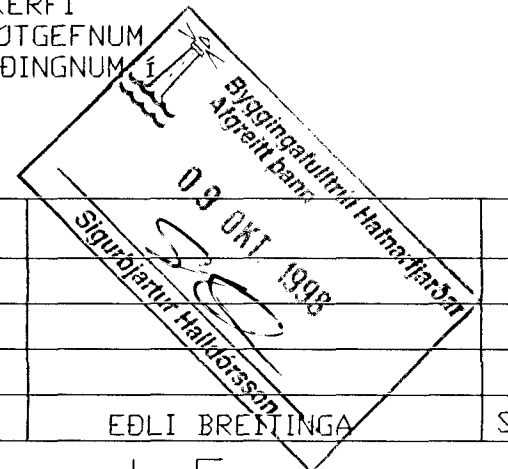

BR.	DAGS.	EDLI BRETTINGA	SIGN.

Vallarbraut 5
Hafnarfirði

ALMENNAR SKÝRINGAR BURÐARVIRKI

DAGS. OKTOBER 1998

VERK NR. 98 - 34

TEIKN. NR. 01 - 01

HANNAÐ SIG

TEIKNAD SIG

YFIRFARID

TÆKNIÞJÓNUSTA SIGURDAR ÞORLEIFSSONAR ehf.
STRANDGÖTU 11 220 HAFNARFIRÐI
SÍMI 555 - 4255 FAX 565 - 2875
E-mail taeknihjonusta@islandia.is

