

## FRÆRENNSLAGNIR.

EFNI OG FRÁGANGUR LAGNA SKAL VERA SAMKVÆMT BYGGINGASAMÞYKKT HAFNARFJARÐAR OG REGLUGERÐ UM HOLRÆSI Í REYKJAVÍK GRAFA SKAL FYRIR LÖGNUM Í FULLÞJAPPAÐ FYLLINGAREFNI 15cm NIÐUR FYRIR RÖR OG FYLLA UNDIR OG UMHVERFIS LAGNIR MEÐ A.M.K. 15cm FÍNUM SANDI OG ÞJAPPA VEL EN GÆTILEGA. SAMA GILDIR UM BRUNNA HÆÐIR Á LÖGNUM ERU HÆÐIR Í RENNSLISBOTNI. STÆRÐIR LAGNA ERU 1mm, EN BRUNNA 1cm. ALLAR LAGNIR SKULU VERA BEINAR, EN BEYGJUR OG GREININGAR GERÐAR MEÐ ÞAR TIL GERÐUM BEYGJU- OG GREININGASTYKKJUM. STEINSTEYPUÐÖR Í GRUNNI SKAL BADA Í ASFALTI EÐA FLINKOTI, UM LAGNINGU PLASTLAGNA GILDIR ÍST. 65. LAGNIR Í VEGGRAUFUM SKAL HLJÓÐEINANGRA. LAGNIR YFIR LOFTI (ÚTLOFTANIR), NIÐURFALLSPÍPUR FRÁ HREINLÆTISTÆKJUM, SKAL EINANGRA MEÐ 1" STEINULLARMOTTUM OG VEFJA MEÐ TJÖRUPAPPA OG SNÚA ÞAR UTAN UM MEÐ BENSLAVÍR Á 50cm MILLIBILI. UM STÆRÐIR OG STAÐSETNINGU RAUFA, SKAL HAFNA SAMRÁÐ VIÐ PÍPULAGNINGARMEISTARA. STAÐSETNING STÚTA Í SAMRÁÐI VIÐ ARKITEKT OG PÍPULAGNINGARMEISTARA.

## VATNSLAGNIR:

EFNI OG FRÁGANGUR LAGNA SKAL VERA SAMKVÆMT BYGGINGASAMÞYKKT HAFNARFJARÐAR OG FORSKRIFT VATNSVEITU REYKJAVÍKUR ALLT EFNI, PÍPUR, FITTINGS, SKAL VERA GALVANISERAÐ. PÍPUR SKULU EINANGRADAR MEÐ A.M.K. 20mm GLERULLARHÖLKUM OG VAÐAR MEÐ PLASTDÚK. KERFIÐ SKAL PRÖFA MEÐ KÖLDU VATNI OG 6 kg/cm<sup>2</sup> ÞRÝSTINGI BALLOFIX RENNILOKAR (EÐA SAMSVARANDI) SÉU VIÐ HVERT TÆKI, EINSTREYMILOKI VIÐ ÞVOTTAVÉLAR LAGNIR UTANHÚSS SKULU VERA ÚR PLASTI (REYKJALUNDSPLAST)

## HITALAGNIR:

EFNI OG FRÁGANGUR LAGNA SKAL VERA SAMKVÆMT BYGGINGASAMÞYKKT HAFNARFJARÐAR OG REGLUGERÐ HITAVEITU REYKJAVÍKUR. ALLAR PÍPUR OG FITTINGS SKULU VERA VENJULEGAR SVARTAR OG MÁLA MEÐ ASFALT-MÁLNINGU OG EINANGRA MEÐ A.M.K. 20mm GLERULLARHÖLKUM OG VEFJA MEÐ PLASTDÚK.

VEGGEINANGRUN SÉ A.M.K. 2 1/2" PLAST, ÞAKEINANGRUN A.M.K. 4" (2\*2" SKARAÐ) STEINULLAR- EÐA GLERULLARMOTTUR. TVÖFALT VERKSMÍÐJUGLER Í GLUGGUM

STÆRÐIR OFNA OG MÆLAGRIND HITAVEITU, SJÁ OFNASKRÁ. Á OFNUM SKULU VERA SJÁLFVIRKIR OFNKANAR T.D. DANFOSS DANFOSS RAVL. LOKAR („TÚR“ LOKAR) Á OLLUM OFNUM. NEMA 1,1, 1,3, 1,4, 2,3, 2,4, 2,5B, 2,7, 2,11.

ÞAR SÉU DANFOSS FJVR. (RETUR“ LOKAR) Á OLLUM OFNUM SÉU LOFT-SKRÚFUR, STILLITÉ OG AFTÆMISKRÚFUR STILLA SKAL KERFIÐ MEÐ STILLITÉUM ÞANNIG AÐ ALLIR OFNAR HITNI JAFNVEL ÞEGAR ALLIR SJÁLFVIRKIR OFNLOKAR ERU ÖPNIR

## TÁKN:

-----	FRÆRENNSLAGN	-----	KALDAVATNSKRANI
-----	DREINLAGN (ÞÖCKUÐ)	-----	HEITAVATNSKRANI
-----	KALT NEYSLUVATN	-----	KRANI MEÐ SLONGUSTÚT
-----	HEYTT	-----	RENNILOKI
-----	FRAMRAS („TÚR“ LÖGN)	-----	RENNILOKI MEÐ SPINDLI
-----	BAKRÁS („RETUR“ LÖGN)	-----	UPP ÚR JORD
-----	INNTAK HITAVEITU	-----	EINSTREYMILOKI
		-----	VATNSMÆLIR

## SKAMNSTAFANIR:

VS	VATNSSALERNI	BR	HOLRÆSABRUNNUR
HL	HANLAUG	SB	SANDBRUNNUR
B	BAÐ	BK	HÆÐ Á BRUNNBOTNI
S	STEYPIBAÐ	ST	STEINSTEYPUÐÖR
SV	SKOLVASKUR	J	STEYPUJÁRNSRÖR (POTTRÖR)
EV	ELDHÚSVASKUR	PVC	PLASTRÖR. RAUÐ Í GRUNNA OG JÖRD
UV	UPPÞVOTTAVÉL		GRÁ YFIR GÖLFPLÖTU
ÞV	ÞVOTTAVÉL	%	HALLI Á LÖGN
HV	FRÆRENNSLI HITAVEITU	TK	TENGIHÆÐ HEIMÆÐAR
SL	SLÖNGUKRANI	YÞ	ÚTLOFTUN YFIR ÞAK
GV	GARÐVATN	H.R.	HREINSISTYKKI
GN	GÖLFNIÐURFALL	G SV	GRJÓTSVELGUR
NF	NIÐURFALL UTAN HÚSS		
SN	SVALANIÐURFALL		
Þ	ÞAKNIÐURFALL		

## LOFTPÚÐI A VATNSLÖGN:

EFST Á ÖLLM LÖÐRÉTTUM STOFNUM SKAL VERA 30cm LANGUR LOFTPÚÐI ÞVERMÁL JAFNT OG SVERASTI HLUTI STOFNSINS TALID FRÁ GREININGU VIÐ AÐALADFÆRSLUÆÐ

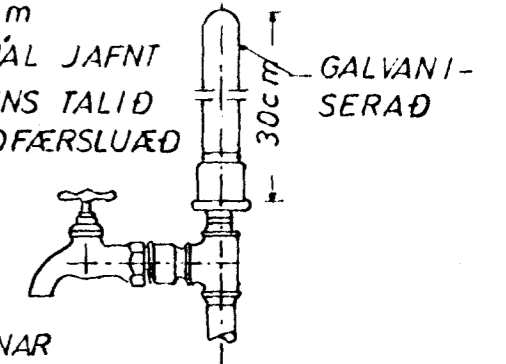

EINNG SKAL VERA SAMSKONAR LOFTPÚÐI Á HLIDARGREINUM SEM LENGRI ERU EN 8M. Þ VERMÁL JAFNT OG SVERASTI HLUTI HLIDARGREINAR

## FRÁGANGUR SKOLPLAGNA UNDIR OG Í SÖKKULVEGG:

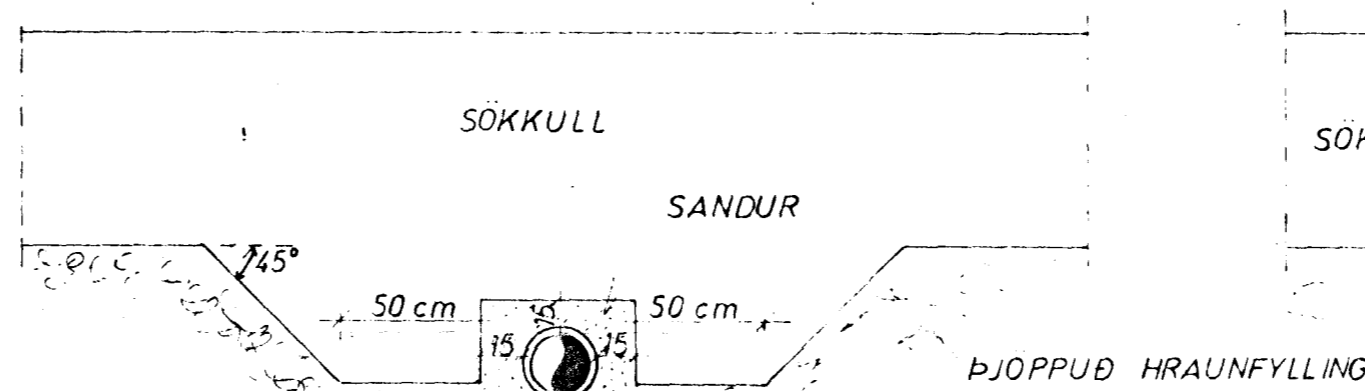

GRAFID SKAL FYRIR LÖGNUM UNDIR SÖKKLUM, AÐUR EN ÞEIR ERU STEYPTIR

## GÖLFRAUF:

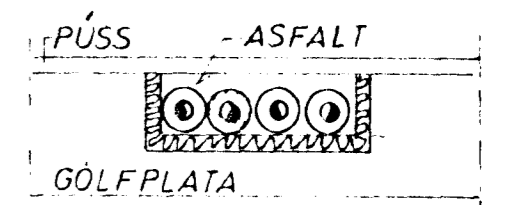

## VATNSINNTAK UNDIR GÖLFPLÖTU:

## LAGNIR YFIR LOFTI:

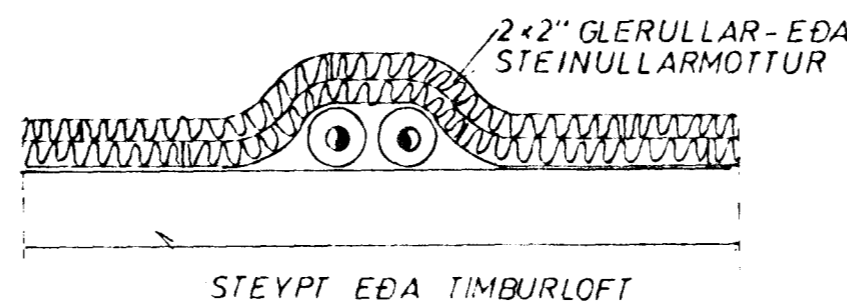

## GRJÓTSVELGUR:

ÞÉTTILAG T.D. TJÖRUPAPPI, EÐA GLÆRT PLAST, ÞANNIG AÐ FINT EFNI FARI EKKI NIÐUR Í SVELGINN

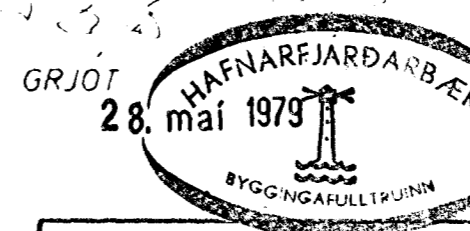
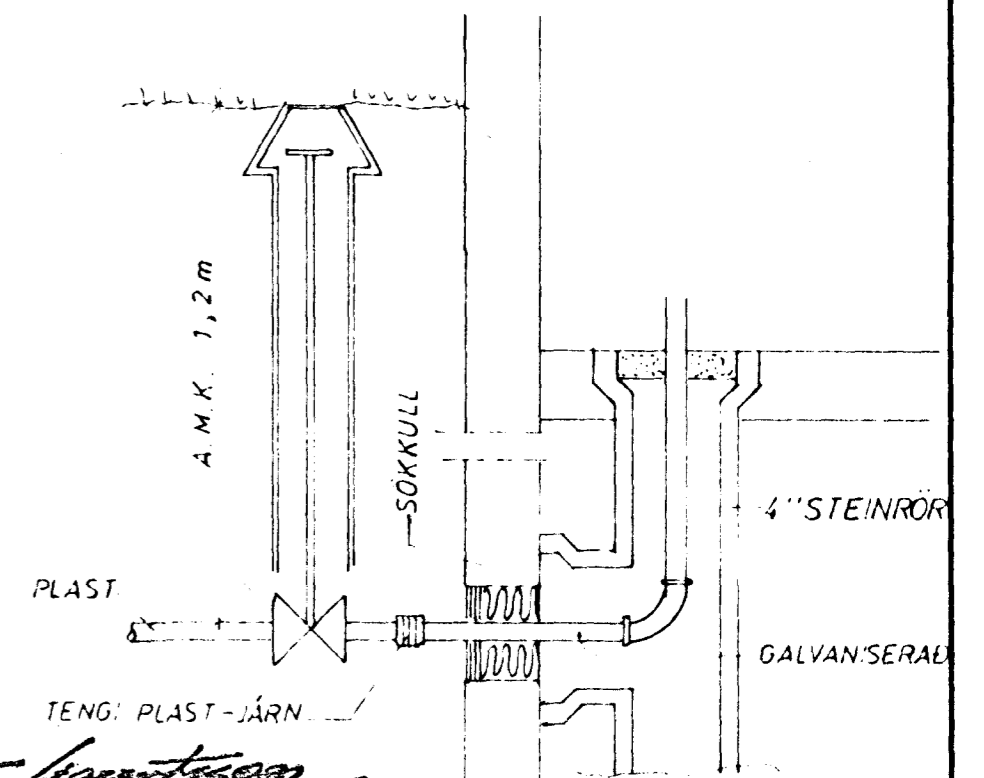
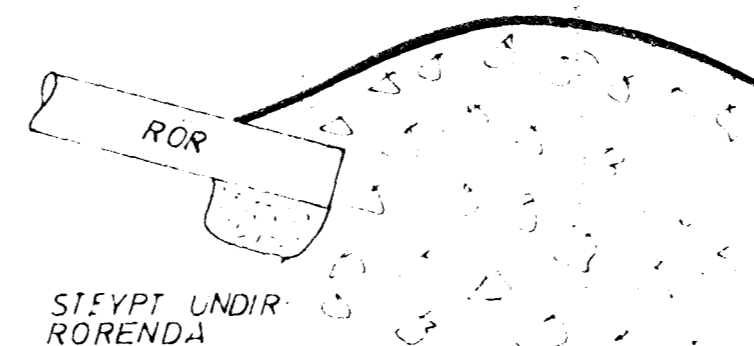

SKÝRINGAR	MÆLIKVARÐI	VERK	TEIKN NR
VÍÐIVANGUR 6, HAFNARFIRÐI.	Hannað	7812	2.0
JÓHANN GUNNAR BERGPÓRSSON VERKFR MVFI	Teknað	Yfirfarð	DAGS
STRANDGÖTU 11 - HAFNARFIRÐI - SÍMI 53315	Breytt	Samb	SEPT. '78