

BENDING:
Tvöföld bending:
2x (K189 bendinn + K10 c/c500 lárétt og lóðrétt með K12 á köntum) og 2x K12 í kringum op., K12 teinar í umhverfis op náli 600mm út fyrir op aukabending sýnd á ásyndartekningum og sniðum
2x K10 vinklar tengjarm niður úr veggjum

Chi-266

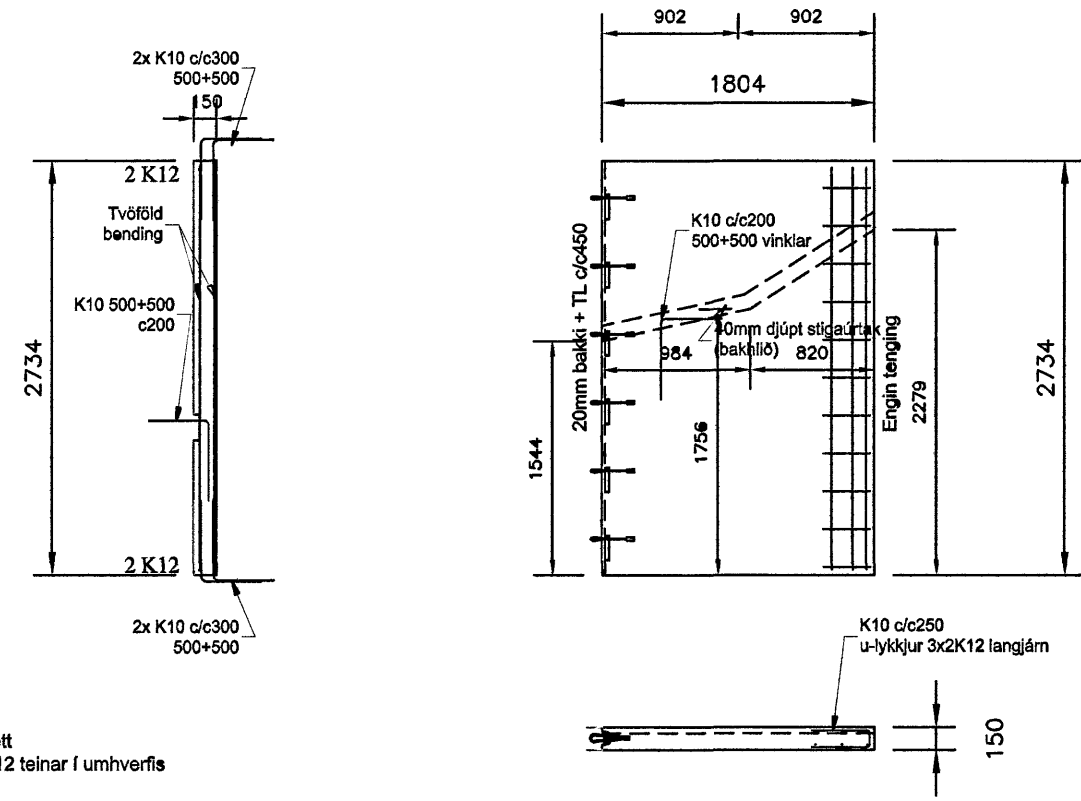

BENDING:
Tvöföld bending:
2x (K189 bendinn + K10 c/c500 lárétt og lóðrétt með K12 á köntum) og 2x K12 í kringum op., K12 teinar í umhverfis op náli 600mm út fyrir op aukabending sýnd á ásyndartekningum og sniðum
2x K10 vinklar tengjarm niður úr veggjum

Chi-269

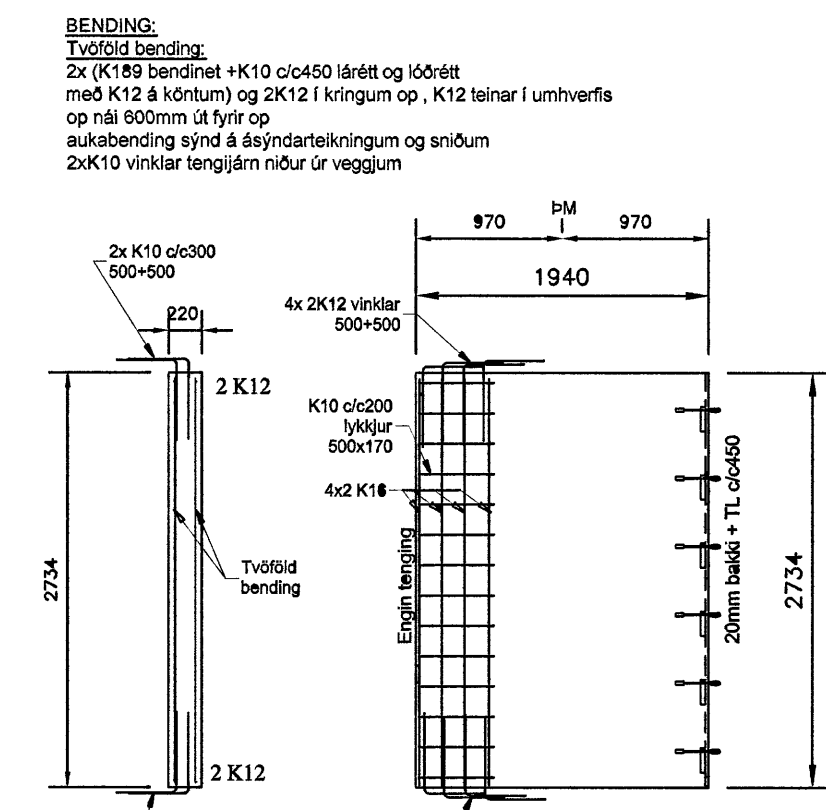

Chi-272

BENDING:
Tvöföld bending:
2x (K189 bendinn + K10 c/c450 lárétt og lóðrétt með K12 á köntum) og 2x K12 í kringum op., K12 teinar í umhverfis op náli 600mm út fyrir op aukabending sýnd á ásyndartekningum og sniðum
2x K10 vinklar tengjarm niður úr veggjum

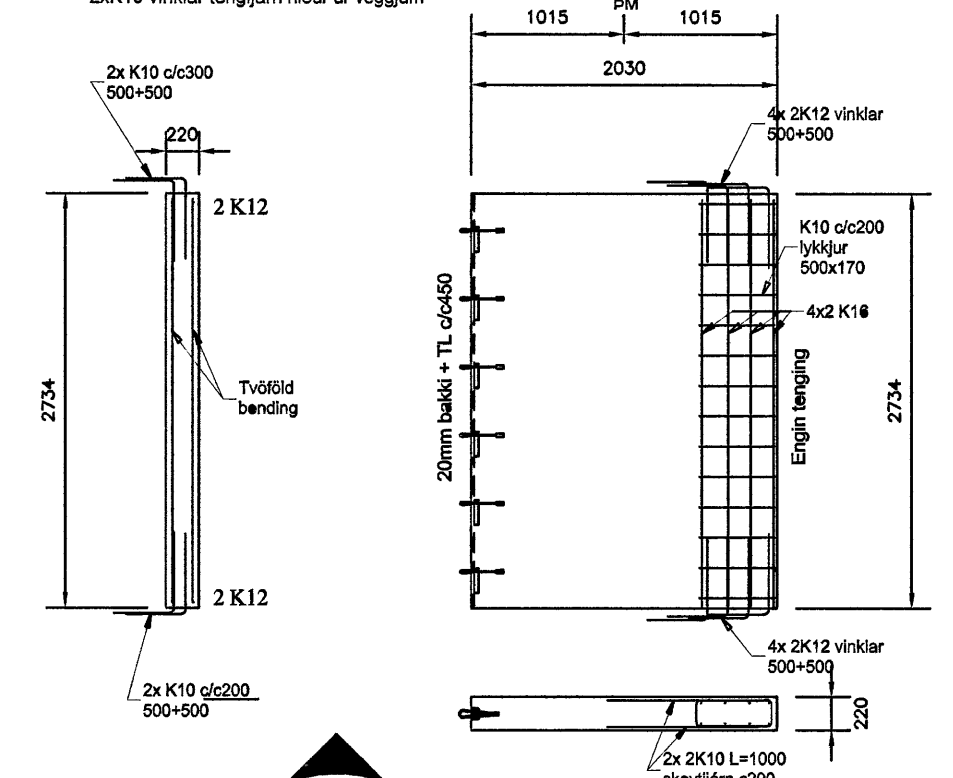

Chi-273

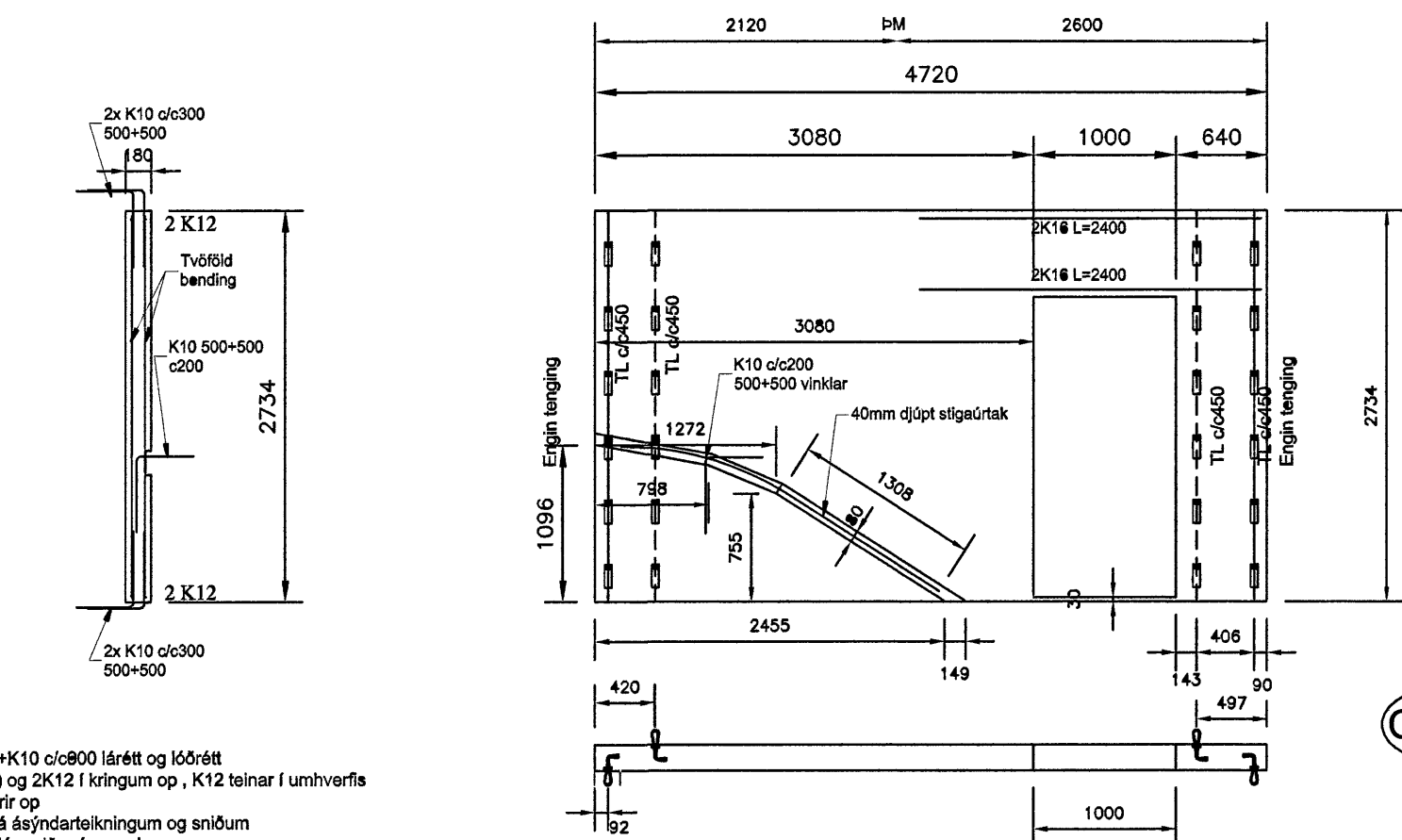

BENDING:
Tvöföld bending:
2x (K189 bendinn + K10 c/c500 lárétt og lóðrétt með K12 á köntum) og 2x K12 í kringum op., K12 teinar í umhverfis op náli 600mm út fyrir op aukabending sýnd á ásyndartekningum og sniðum
2x K10 vinklar tengjarm niður úr veggjum

Chi-267

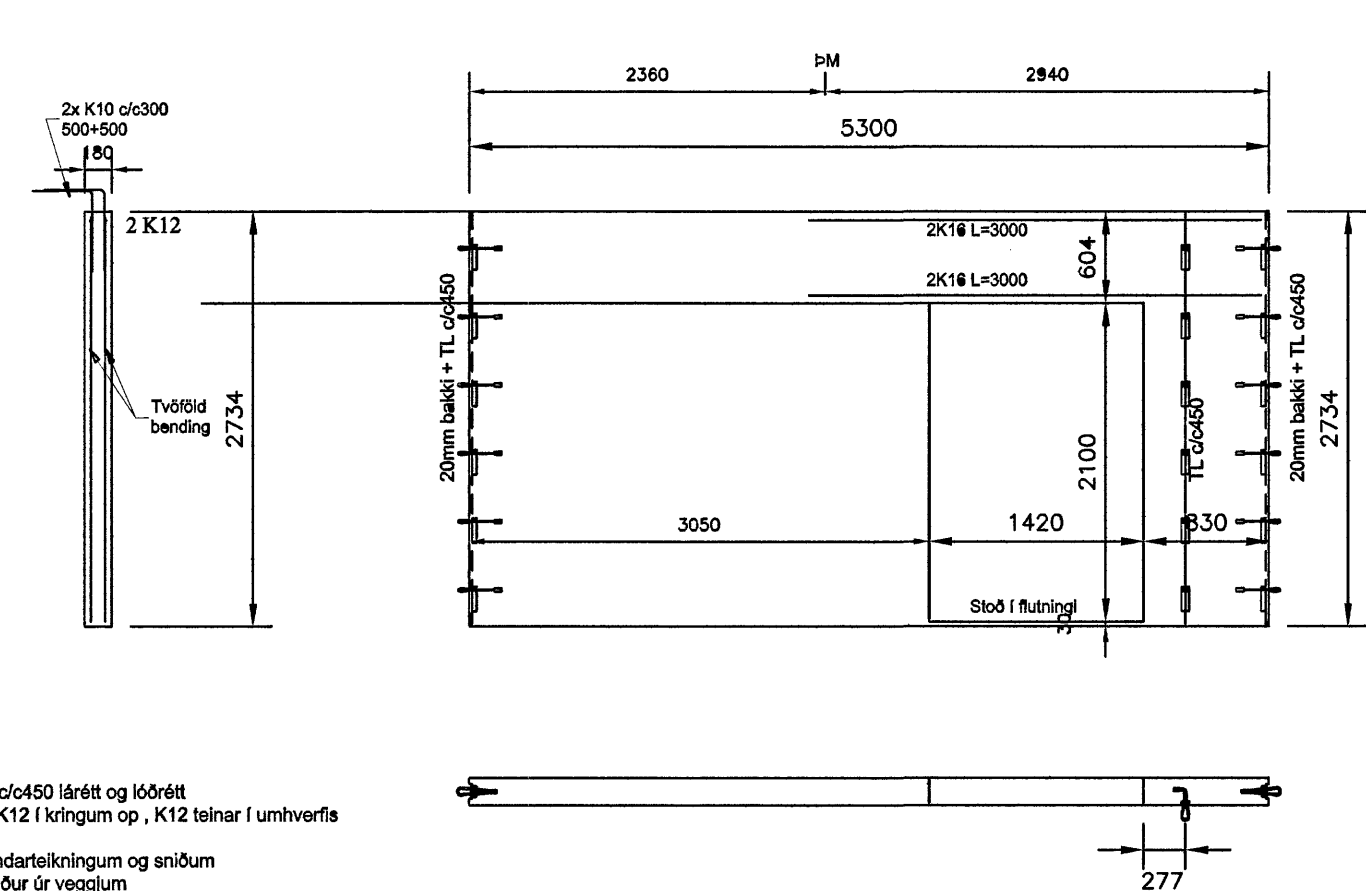

BENDING:
Tvöföld bending:
2x (K189 bendinn + K10 c/c450 lárétt og lóðrétt með K12 á köntum) og 2x K12 í kringum op., K12 teinar í umhverfis op náli 600mm út fyrir op aukabending sýnd á ásyndartekningum og sniðum
2x K10 vinklar tengjarm niður úr veggjum

Chi-270

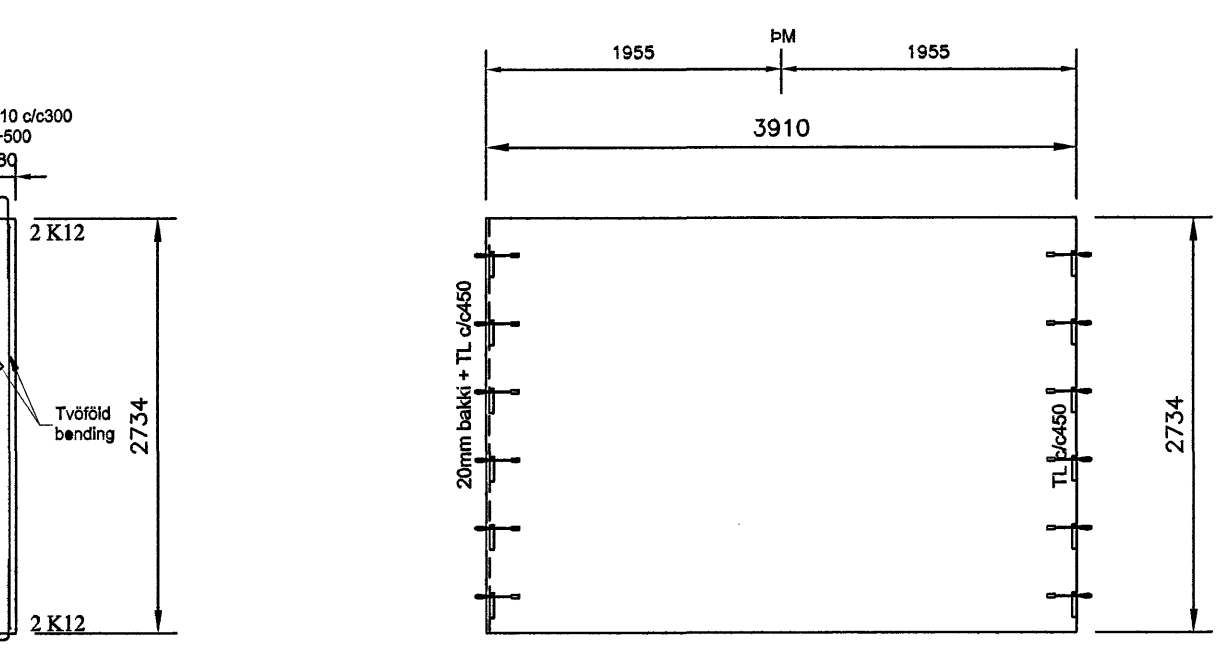

BENDING:
Tvöföld bending:
2x (K189 bendinn + K10 c/c500 lárétt og lóðrétt með K12 á köntum) og 2x K12 í kringum op., K12 teinar í umhverfis op náli 600mm út fyrir op aukabending sýnd á ásyndartekningum og sniðum
2x K10 vinklar tengjarm niður úr veggjum

Chi-268

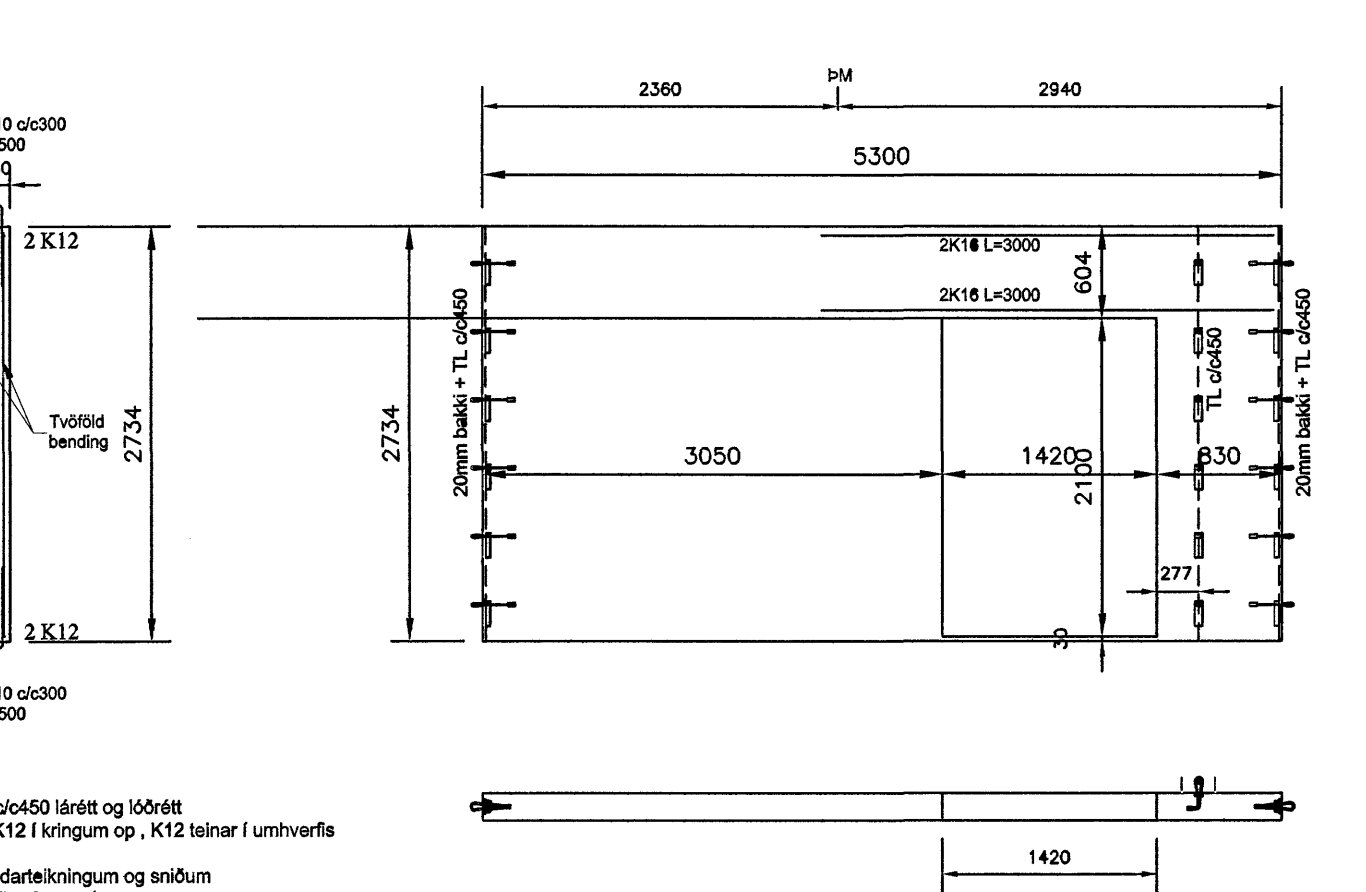

BENDING:
Tvöföld bending:
2x (K189 bendinn + K10 c/c450 lárétt og lóðrétt með K12 á köntum) og 2x K12 í kringum op., K12 teinar í umhverfis op náli 600mm út fyrir op aukabending sýnd á ásyndartekningum og sniðum
2x K10 vinklar tengjarm niður úr veggjum

Chi-271

Byggingafrúir Hafnarfjarðar
Alfreitt þann
15 AUG 2007
C.G.

Stofn Sigurbjartur Halldórsson Laxakvísl 35, 110 Reykjavík	Stofn Klettar ehf Kl. 230856-3479 s. 8798022	Stofn Einingartekningar Ch 266 til Ch 273	Stofn Cuxhavengata 1, Hafnarfjörður
Stofn Gísli Hermannsson	Stofn 1:50	Stofn B133	Stofn 09-1