

SKÝRINGAR:

SÓTT ER UM BYGGINGARLEYFI FYRIR TÆKNIRÝMAHÚSI Á LÓÐINNI NR. 26 VÍÐ ÓSEYRARBRAUT Í HAFNARFIRÐI, ÁSAMT SAMBYGGÐRI SPENNISTÖÐ.

TÆKNIRÝMAHÚSÍÐ ER STEINSTEYPT HÚS.

Í SPENNISTÖÐ VERÐUR SPENNIR SEM INNIHELDUR 500–600 LÍTRA AF OLIU. UNDIR HONUM VERÐUR 1000 LÍTRA ÖRYGGISÞRÓ SEM GETUR TEKID OLIUNA.

HÚSÍÐ VERÐUR STAÐSETT Á GÁMATESTSVÆÐI LÓÐAR ATLANTSSKIPA VÍÐ ÓSEYRARBRAUT. SPENNISTÖÐIN LIGGUR AÐ LÓÐARMÖRKUM OG AÐKOMA AÐ HENNI ER FRÁ GANGSTÉTT. SJÁ AFSTÖÐUMYND A121.

STARFSEMI:
TÆKNIRÝMAHÚSÍÐ Á AÐ ÞJÓNA GÁMASVÆÐI ATLANTSSKIPA MEÐ RAF- OG HITAOORKU AUK TÖLVUBÓUNADAR. STARFSMEÐN VERÐA EKKI AÐ STADALÐRI Í HÚSINU. SPENNISTÖÐIN SEM ER Í EIGU HITAVEITU SUDURNESJA H.F. Á AÐ ÞJÓNA Á GÁMASVÆÐINU MEÐ RAFORKU.

STÆRDIR:
BRÚTTÓ FLATARMÁL: TÆKNIRÝMAHÚS 50,9m² OG SPENNISTÖÐ 9,5m²=60,4m²
BRÚTTÓ RÚMMÁL: TÆKNIRÝMAH. 196,9m³ OG SPENNISTÖÐ 32,8m³=229,7m³

BURÐARVIRKI:
UNDIRSTÖÐUR ERU ÚR STEINSTEYPU A–REI60. BURÐARVIRKI HÚSSINS Þ.E.A.S. ÚTVEGGIR, INNVEGGIR OG ÞAKPLÖTUR ER ÚR STEINSTEYPU A–REI60. GÓLF YFIR GRÝFJUM Í TÆKNIRÝMAHÚSI ERU UPPBYGGÐ GÓLF ÚR SAMLÍMDUM BIRKIKROSSVÍÐ SEM LAGT ER Á STÁLBURÐARBITA. UNDIR SPENNISTÖÐ VERÐUR STEINSTEYPT GRÝFJA. YFIR HENNI ER UPPBYGGT STÁLGÓLF. SÆTI SPENNIS OG ERU EINNIG ÚR STÁLI.

EINANGRUN OG U–GILDI W/m²:
ÚTVEGGIR: 100 mm STEINULLARPLATA 0,40
GÓLF: 75 mm PLASTEINANGRUN 0,30
ÞAK: 2x75 mm PLAST– OG 50mm ROOFMATE EINANGRUN. 0,30
GLUGGAR: K–GLER. 1,9
HURÐAR: ÁLHURÐIR 2,3

SPENNISTÖÐ VERÐUR ÓEINANGRUN.

KLÆDNINGAR:
HÚSÍÐ ER KLÆTT AÐ UTAN MEÐ LOFTRÆSTRI ÁKLÆDNINGU SEM FEST ER Á ÁLBURÐARKERFI. KLÆDNING Í FLOKKI NR. 1.

AÐ INNAN VERÐA VEGGIR OG LOFT MÚRHÓÐADIR, SEM ER KLÆDNING Í FLOKKI NR. 1. Á GÓLFUM VERÐUR EPOXYKVARTS GÓLFEFNI. Á ÞAKI VERÐA TVÖ LÖG AF ÞAKPAPPA EÐA PVC ÞAKDÓKUR, UNDIR 100 mm ÞYKKU MALARFARGI. ÞAKHALLI VERÐUR 20 mm/m AÐ ÞAKNIÐURFÖLLUM, SEM STAÐSETT VERÐA Í EINANGRUN Á ÞAKI.

GLUGGAR:
Í HÚSINU VERÐA VIÐARGLUGGAR MEÐ OPNANLEGUM TOPPHENDUM FÖGUM. ÚTIHURÐIR VERÐA ÚR ÁLI.

MERKINGAR:
GN MERKIR GEGNUMRENNSLIS GÓLFNIÐURFALL GK MERKIR GÓLFKÓTI.

UPPHITUN:
TÆKNIRÝMAHÚSÍÐ VERÐUR HITAD MEÐ VATNSOFNUM TENGÐUM HITAVEITU. SPENNISTÖÐIN ER ÓUPPHITUD. Tí=HITASTIG INNI VERÐUR 15–20 °C.

LOFTRÆSING:
GLUGGALAUS RÝMI HÚSSINS VERÐA LOFTRÆST UM SJÁLFSOGANDI RISTAR Í ÚTVEGGJUM OG TÖÐUR UPP ÚR ÞAKI. STÆRÐ RISTA MINNST 0,018 m². SPENNIR VERÐUR LOFTRÆSTUR UM RIST Í ÚTIHURÐ.

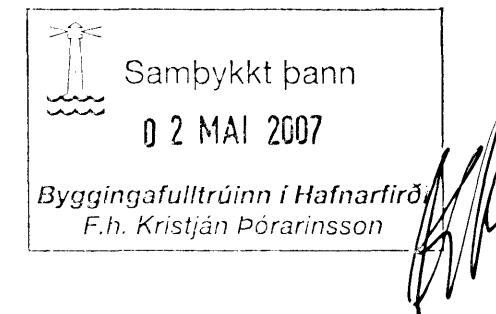

ÓTGÁFUFERILL

NÖMER:	DAGS:	SKÝRINGAR:	HANNAÐ:
B1	28.08.2006	ADALUPPDRÁTTUR	BV/GJ
B2	14.09.2006	HÆÐARKÓTA BREYTT	BV
B3	23.02.2007	SPENNISTÖÐ BYGGÐ VÍÐ HÚSÍÐ	BV
B4	23.03.2007	ÞAKI OG HURÐUM Á SPENNISTÖÐ BRYTT	BV

DAGS. UNDIRSKRIFTAR: 27/3 2007
UNDIRSKRIFT SAMRÆMINGARHÖNNUÐAR: *Bjarni Þórarinnsson*
NAFN OG KT. SAMRÆMINGARHÖNNUÐAR: *Bjarni Þórarinnsson*
250945-4439

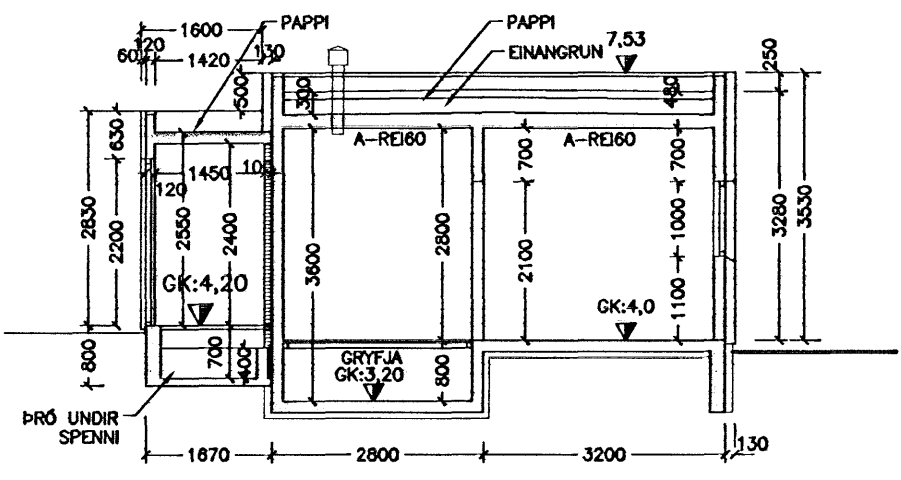
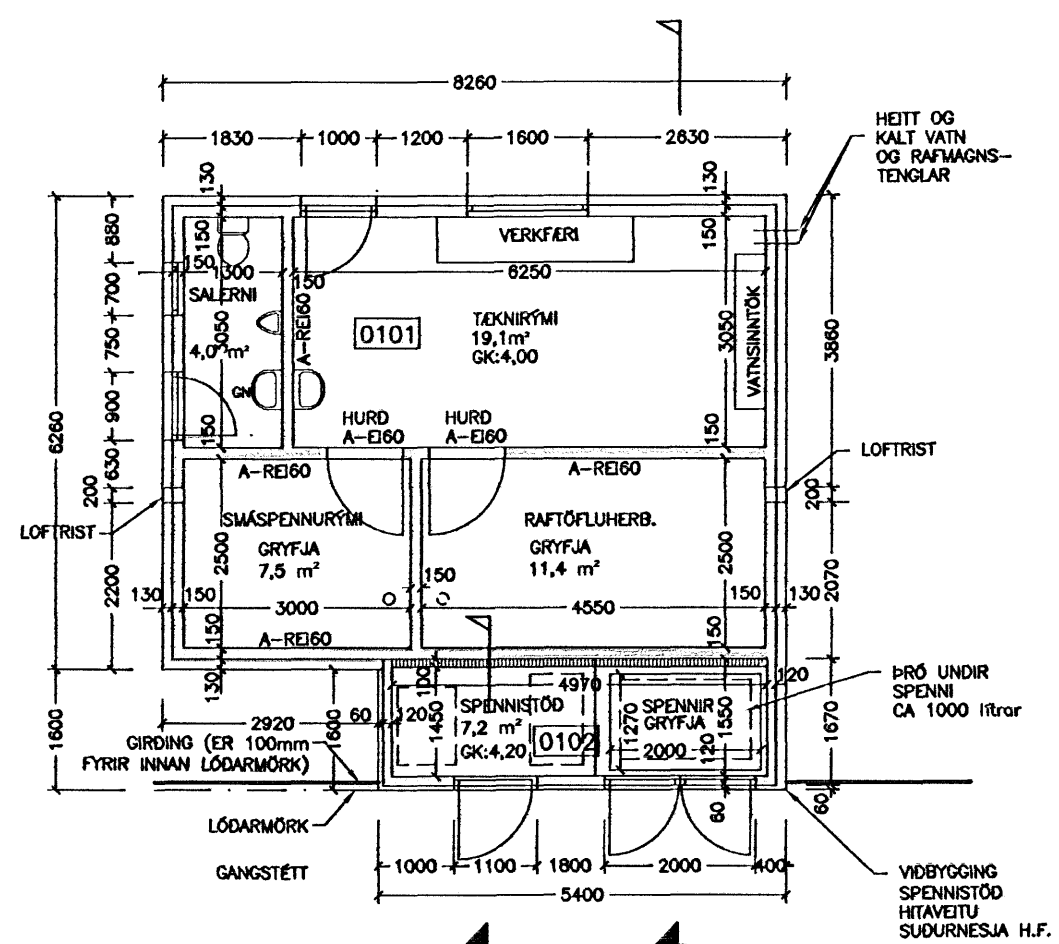

1 SNID MKV. 1

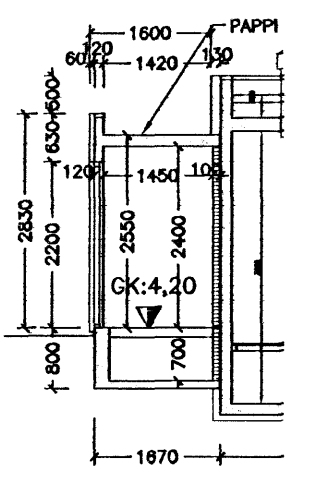

2 SNID MKV. 1

GRUNNMYND MKV. 1

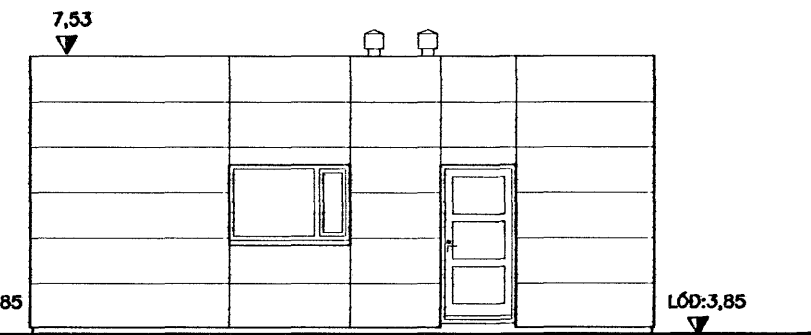
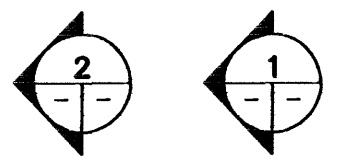

NORDURHLIÐ MKV. 1

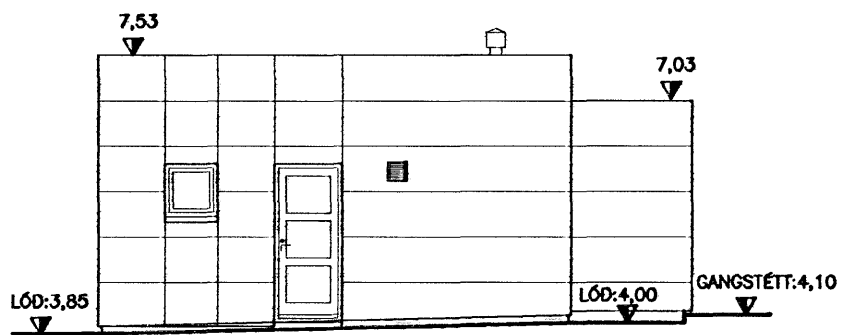

VESTURHLIÐ MKV. 1

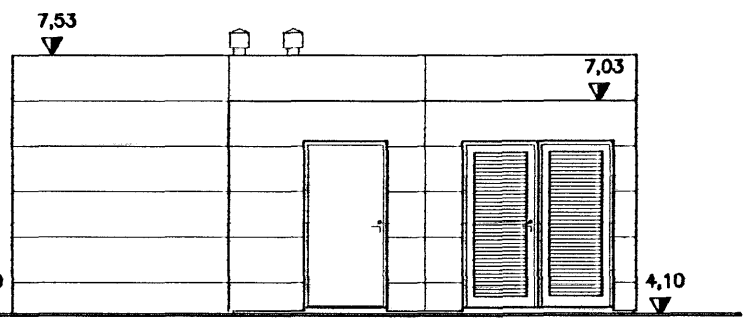

SUDURHLIÐ MKV. 1

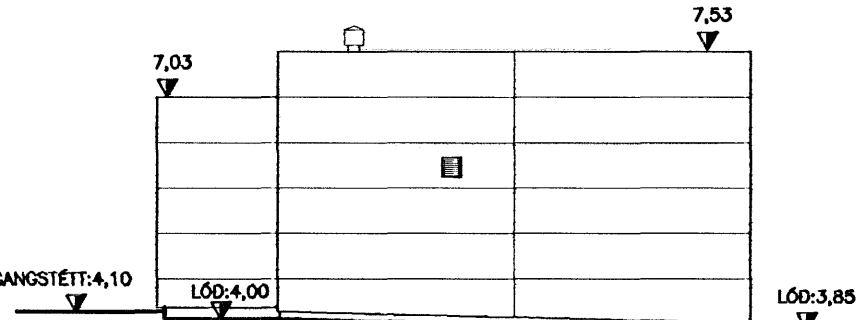

AUSTURHLIÐ MKV. 1

MKV.1

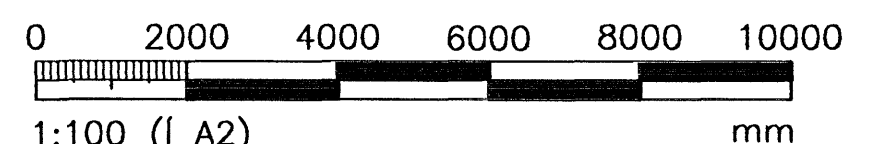

ÖLL AFNOT OG AFRITUN TEIKNINGAR, AÐ HLUTA EÐA HEILD, ER HÁÐ SKRIFLEGU LEYFI HÖFUNDA.

1 HÖNNUN

GRENSÁSVEGI 1 108 REYKJAVÍK SÍMI: 510 4000 FAX: 510 4001
VEFFANG: www.honnun.is NETFANG: honnun@honnun.is
STARFSSTÖÐ: AKRANES S. 430 4050 NETFANG: akranes@honnun.is

ATLANTSSKIP ÓSEYRARBRAUT 26 HAFNARFIRÐI

HEITI TEIKNINGAR: ADALUPPDRÁTTUR TÆKNIRÝMAHÚS OG SPENNISTÖÐ GRUNNMYND, SNID OG ÚTLIT

MÆLT:	TEIKNAD: BV/GJ	GEYMSLUNÖMER:	VNR: 1.152.212
HANNAÐ: BV/GJ	YFIRFARID: LÁ	MKV: 1:100 (A2)	NR. TEIKNINGAR: A122
DAGS. UNDIRSKRIFTAR: 27/3 2007	NAFN OG KT. HÖNNUÐAR: HÖNNUN hf	430572-0169	ÓTGÁFA: B4
UNDIRSKRIFT HÖNNUÐAR: <i>Bjarni Þórarinnsson</i>			